

# Panasonic



## TX-33AK10F

Färg-TV  
Fargefjernsyn



**Quintrix F**

**100Hz**  
SUPER DIGITAL SCAN



### Bruksanvisning

Dolby, Pro Logic och  är varumärken som tillhör Dolby Laboratories.

Tillverkad på licens av Dolby Laboratories.

Dolby, Pro Logic og  er varemerker for Dolby Laboratories.

Produsert på lisens fra Dolby Laboratories.

# VÄLKOMMEN

## Bästa Panasonic-kund

Välkommen till familjen av Panasonic-kunder. Vi hoppas att du får många års nöje av din nya färg-TV. Det här är en mycket avancerad TV, men Snabbstartsbruksanvisningen visar dig hur du får på TVn snabbt. Du kan sedan läsa hela bruksanvisningen och bevara den för framtida bruk.

## INNEHÅLL

Säkerhetsinstruktioner och varningar .....	2	Dolby Pro Logic Surround-menyn .....	23
Tillbehör .....	3	Pro Logic-läge .....	24
Snabbguide .....	4	Simulerat läge .....	26
Grundläggande funktioner .....	6	Inställning av högtalarnivå .....	26
Använda menyer på skärmen .....	7	Hantera VCR/DVD .....	27
Bildvisningsfunktioner .....	8	Hantera text-TV .....	28
STILL-funktionen (system för att frysa bilden) .....	9	Audio- / Videoanslutningar .....	30
Bildmenyn .....	10	Via de främre AV3 4-stifts S-Video, RCA audio-/videokontakter och uttag för hörlurar .....	30
Ljudmenyn .....	11	Scart och S-videokontaktinformation .....	30
Inställningsmenyn .....	12	Via de bakre AV1/AV2(S) / AV4(S) 21-stifts (Scart) och RCA-utkontakter för ljud .....	31
Programändringsmenyn - översikt .....	13	Utkontakter för ljud när externa högtalare används .....	33
Programändringsmenyn - ändra program .....	14	Utkontakter för ljud när externa förstärkare och högtalare används .....	33
Programändringsmenyn - autoinställning .....	18	Felsökning .....	34
Programändringsmenyn - Manuell programändring .....	19	Vägledning .....	35
OSD-språk .....	20	Specifikationer .....	35
AV-val och -inställningar .....	21		
Q-Link .....	22		

## SÄKERHETSFÖRESKRIFTER

- Denna TV är avsedd för 220-240V, 50Hz.
- För att undvika skada som kan leda till elektrisk stöt eller brand, utsätt inte TVn för regn eller fuktig omgivning.
- **VARNING: HÖGSPÄNNING !!!!**  
Ta inte bort bakstycket då spänningsförande delar då exponeras. Det finns inga delar på insidan som behöver underhållas.
- Undvik att utsätta TVn för direkt solljus eller andra värmekällor.
- På/Av-funktionen i denna modell bryter inte helt kontakten till kraftkällan. Dra ut nätkontakten från uttaget när TV-apparaten inte ska användas under en längre tid.
- **RENGÖRING AV HÖLJE OCH BILDSKÄRM**  
Ta bort nätkontakten från uttaget. Höljet och bildskärmen kan rengöras med en mjuk torkduk som fuktas med ett mildt rengöringsmedel och vatten. Använd inte lösningar som innehåller benzol eller bensin. TV-apparater kan orsaka statisk elektricitet, så var försiktig om du vidrör bildskärmen.
- Adekvat ventilation är av största betydelse för att förhindra fel i elektriska komponenter, så vi rekommenderar att ett avstånd om minst 5 cm lämnas fritt runtomkring TV-mottagaren även om den placeras i bokhylla eller mellan hyllor.

# TILLBEHÖR

KONTROLLERA ATT DU HAR DE TILLBEHÖR SOM VISAS 



Handbok  
TQB8E2732

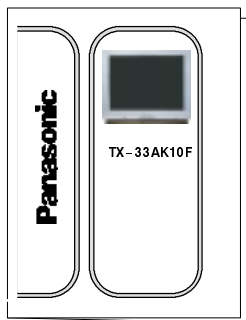

Garantisedel  
för TV:n



Fjärrkontroll  
EUR511211



Batterier för fjärrkontrollen  
(2 x R6-(UM3)storlek)



## Batterier för fjärrkontrollen



- Kontrollera att batterierna sitter på rätt håll
- Blanda inte nya och gamla batterier. Ta bort gamla, uttjänta batterier omedelbart.
- Använd inte olika batterityper, exempelvis Alkaline och Manganese. Du kan också använda laddbara batterier (Ni-Ca).

## Snabbguide

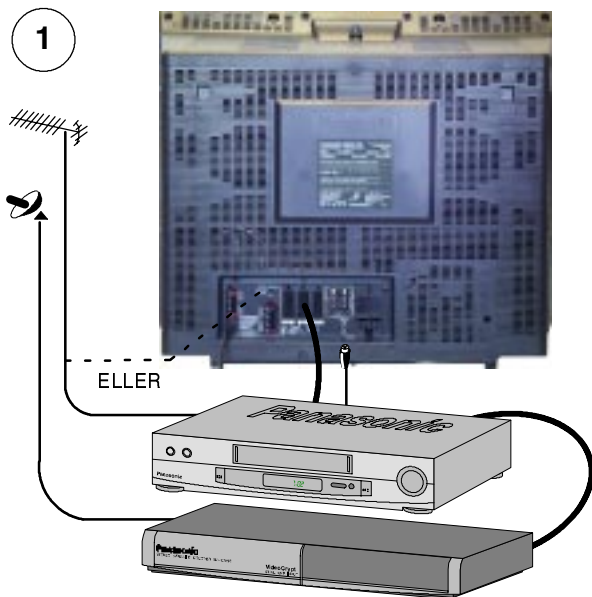

Sätt i antennen och anslut den utrustning som hör till.

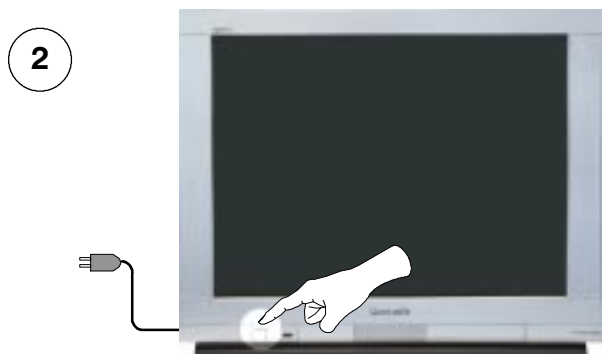

Kontrollera först att videon är i vänteläge.

Anslut TV:n och sätt på den.

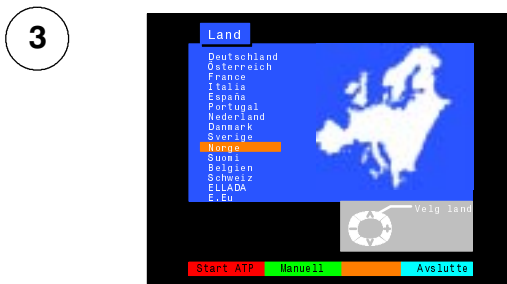

Välj land.



För Schweiz eller Belgien väljer du språk.



Tryck på den röda knappen.



Den automatiska inställningen startar. Kanalerna hittas och lagras.

Om en kompatibel video har anslutits till AV2-kontakten kommer programmeringsinformation att överföras till videon direkt via Q-Link. Se sidan 22.

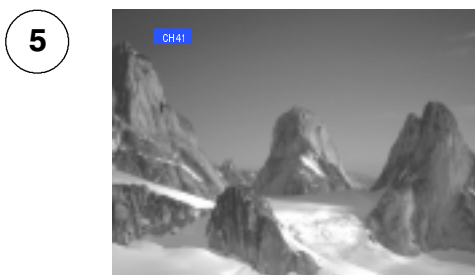

Justera volym. Ändra kanal. Om du installerar en ny Q-Link-kompatibel video kan du sätta på den nu. De överförda kanalinställningarna stämmer överens med TV:ns. Om du installerar en ny NEXTVIEWLINK-kompatibel video måste du starta överföringen manuellt. Mer information om detta finns i videohandboken.

- Om videon inte accepterar den information som du har överfört från TV:n måste du kanske välja alternativet Ladda ned Download på menyn i videon.
- Om Q-Link inte fungerar på rätt sätt, kontrollerar du att den är ansluten till TV:ns AV2-kontakt och att SCART-kabeln är av typen "helt fungerande" samt att videon är kompatibel med Q-Link, NEXTVIEWLINK eller liknande tekniker. Fråga återförsäljaren om du vill veta mer.
- Mer information om Q-Link och anslutningsutrustning finns på sidorna 22, 30 och 31.

## SNABBGUIDE

6

Man kan ibland se att bilden är något skev eller att färgfläckar uppstår i skärmens hörn (färgrenhet). Geomagnetic Correction kan användas för att vid behov avlägsna problemen.

Se först till att nedladdningsprocedurerna ATP och Q-Link är utförda. Skärmen ska inte visa några skärmmenyer.



Öppna den vänstra luckan på TV:ns framsida.



Tryck på F-knappen upprepade gånger tills funktionen Geomagnetic Correction visas.



F

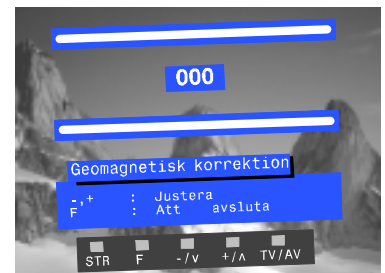

Tryck på + eller - upprepade gånger tills bilden ser ut att vara plan.

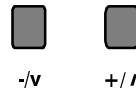

-/v +/A

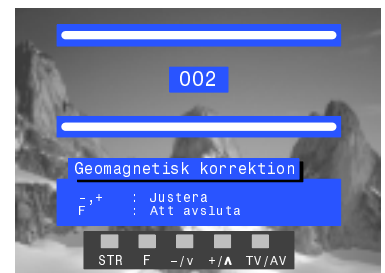

Tryck på F-knappen igen för att gå tillbaka till normalläge.  
Stäng luckan för att undvika skador.



F

7

Vi rekommenderar att bildreglagen ställs tillbaka på normal bildnivå så snart ATP-funktionen avslutats. För att göra detta trycker du på N-knappen som sitter under fjärrkontrollens skjutlock.



8

Se sidorna 32 och 33 om du vill ansluta externa förstärkare och högtalare.

9

Du kan nu börja titta på program.

Markörkontrollen har två grundfunktioner:

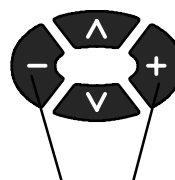

Ändra volym

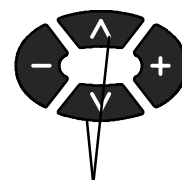

Byta program

## HUVUDKONTROLLER: FRAMPANELEN OCH FJÄRRKONTROLLEN

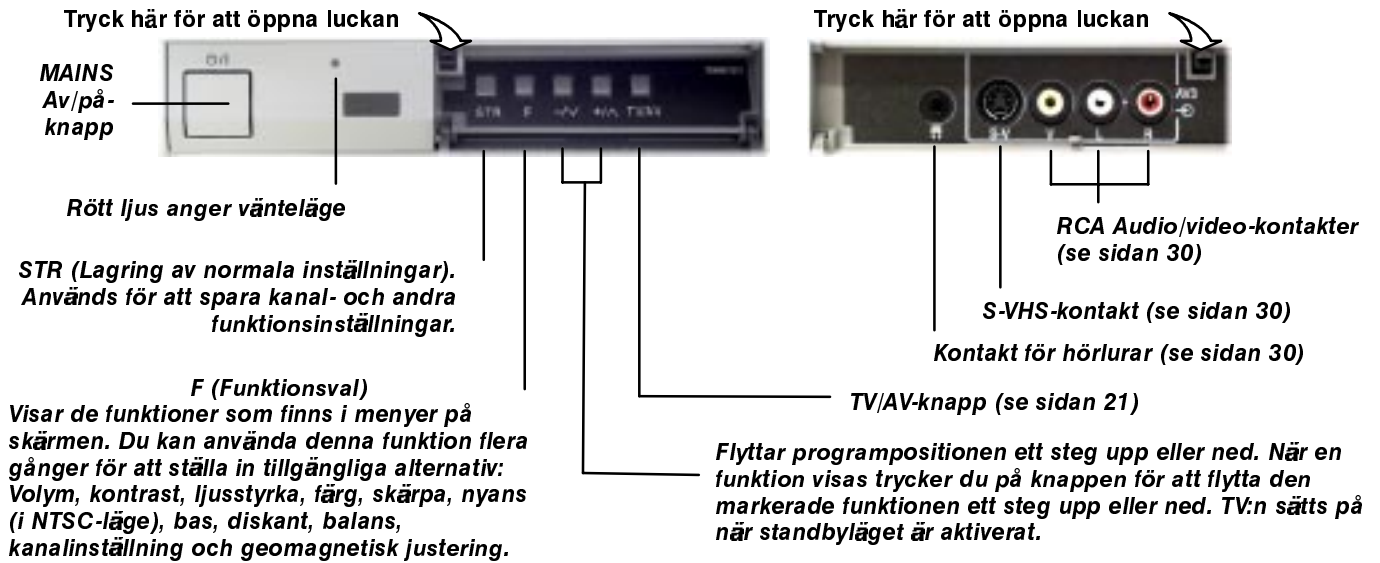

# HUR MAN ANVÄNDER SKÄRMMENYERNA

Denna TV har en utförlig bildskärmsvisning "OSD" för inställning av TV-mottagarens funktioner.



En del val låter dig höja eller sänka graden av t ex **Kontrast**, **Ljus**, **Färgmättnad** och **Skärpa**.

En del val, t ex **Av timer** ger dig ytterligare valmöjligheter.

En del val, t ex **stationsinställningsmenyn** leder till ytterligare en meny.

Tangenterna **BILD**, **LJUD** och **INSTÄLLNINGAR** används för att öppna huvudmenyerna och även för att återgå till en föregående meny.

Pilknapparna som pekar uppåt och nedåt används för att flytta markören uppåt och nedåt i menyerna.

Vänster- och höger tangenterna används för att bläddra mellan menyerna, justera nivån på den valda funktionen eller att välja en underfunktion.

**STR**-tangenten används för att lagra inställningar efter att justeringen eller val har gjorts.

Du använder knappen **TV/AV** för att stänga menyerna och återgå till normal TV-skärm.

**HELP**-tangenten kör en demonstration av de menyer som finns tillgängliga. Tryck på **HELP**-tangenten och välj en underfunktion.

Instruktionsrutan döljs om du trycker på hjälpknappen samtidigt som en meny visas. Tryck på hjälpknappen igen för att visa instruktionsrutan.

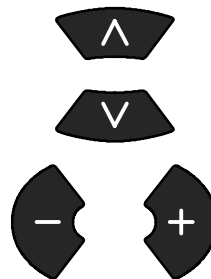

## BILDVISNINGSKONTROLLER

Tryck på knappen **Aspect** om du vill bläddra mellan de 4 bildvisningsalternativen: **Auto**, **4:3**, **16:9** och **S-Zoom**.

ASPECT



### Auto

En del 'bio-format' filmer och program sänds i sina ursprungliga 'letterbox'-format. Men om du väljer **AUTO**-läge på denna TV så visas alla inkommande bilder i största möjliga storlek.

16:9

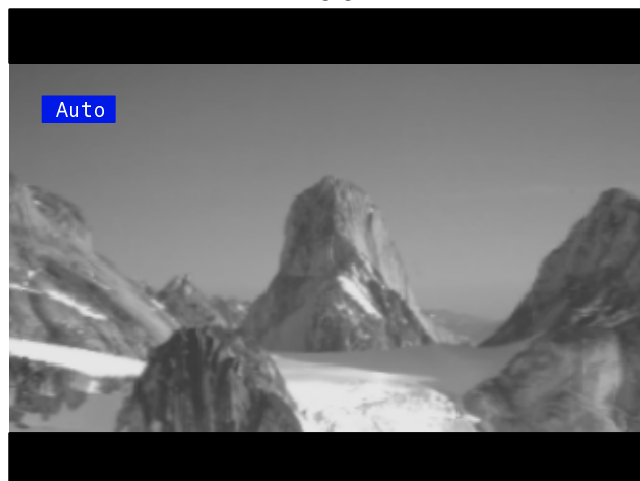

4:3

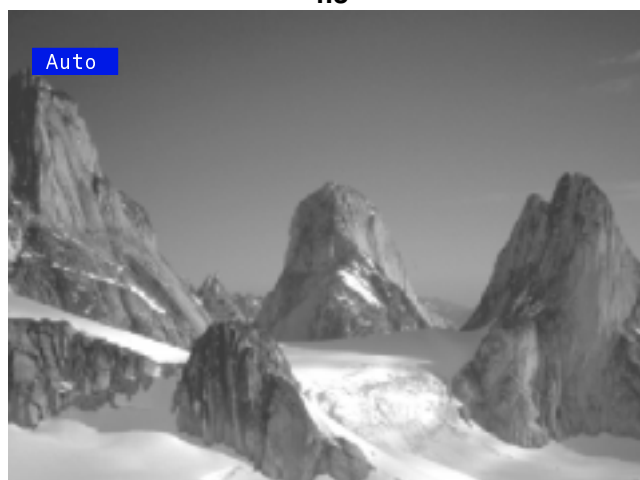

### 4:3

I bildvisningsläget **4:3** visas bilden i den ursprungliga 4:3-storleken. Välj detta alternativ om du vill visa bilden i detta format.

4:3





# BILDVISNINGSKONTROLLER

## 16:9

**16:9** visar en 16:9 bild i sin standard 16:9 storlek och kan väljas om du önskar titta på detta format.



## S-Zoom

Med **S-Zoom** kan du öka förstoringen och flytta bilden vågrätt eller lodrätt.



Tangenterna som visas på skärmen för vissa bildvisningsfunktioner försvinner efter några sekunder. Om du vill välja en funktion och knapparna inte visas trycker du på knappen Aspect, så visas tangenterna igen.

Om du får problem med bildvisningen i Auto-läge när du spelar upp bredbildsformat som du har spelat in med videon är det möjligt att den s.k. tracking-funktionen i videon behöver justeras (i handboken som följer med videon finns instruktioner om justerar "tracking"-funktionen).

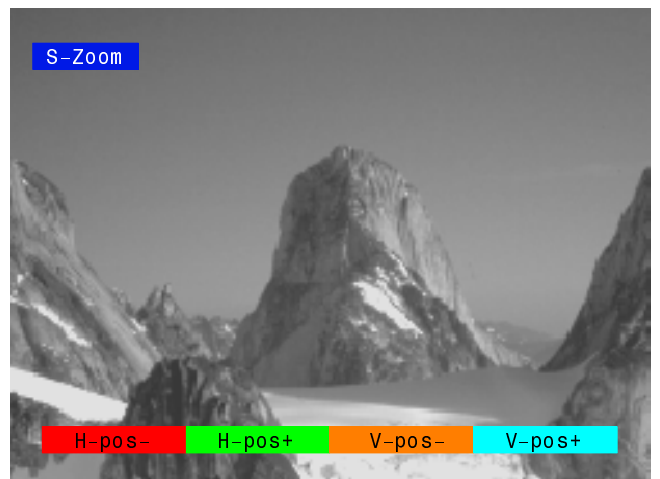

Ökad förstoring med **S-Zoom**.

## STILL-funktionen

### STILL-funktionen

Med knappen STILL kan du när som helst frys bilden.

HOLD  
  
STILL



# BILDMENY

Öppna Bildmenyn

PICTURE



Flytta till ditt val



Höj eller sänk nivåer i inställningsfunktionerna



Tryck på TV/AV för att lämna Bildmenyn

TV/AV

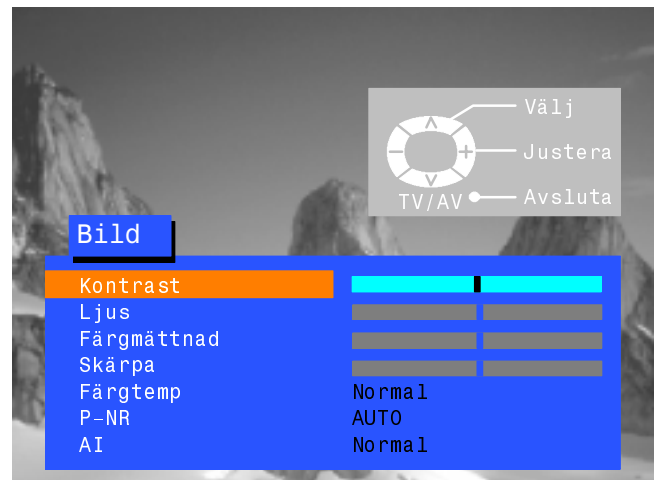

**Kontrast**

**Ljus**

**Färgmättnad**

**Skärpa**

**Färgton**

Nivåerna i Kontrast, Ljus, Färgmättnad och Skärpa kan justeras enligt dina önskemål.

Färgton-justering visas som menyval endast när en NTSC-signalälla är ansluten till TV-mottagaren och tillåter justeringen av färgtonen.

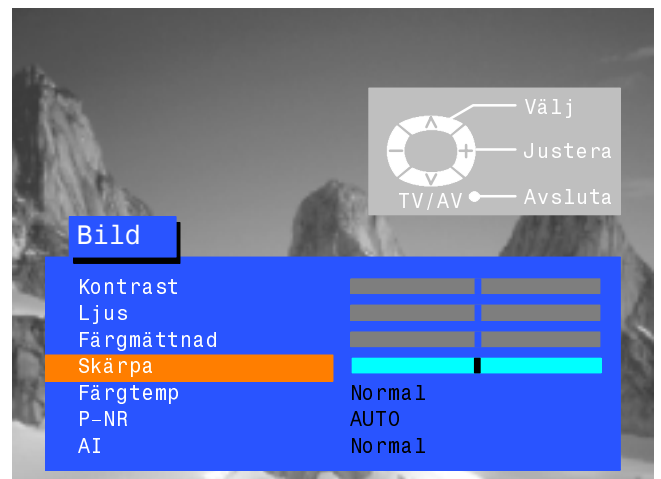

**Färgtemp**



Färgbalansinställning låter dig att ställa in bildens hela färgbalans.

**P-NR**



P-NR reducerar automatiskt oönskade störningar i bilden.

**AI**



AI analyserar automatiskt den inkommande bilden och behandlar den för att ge den en förbättrad kontrast, bästa djupintryck och rena färgtoner.



# LJUDMENY

Öppna Ljudmenyn

LJUD



Flytta till ditt val



Höj eller sänk nivåerna eller inställda funktioner



Tryck på TV/AV för att lämna Ljudmenyn

TV/AV

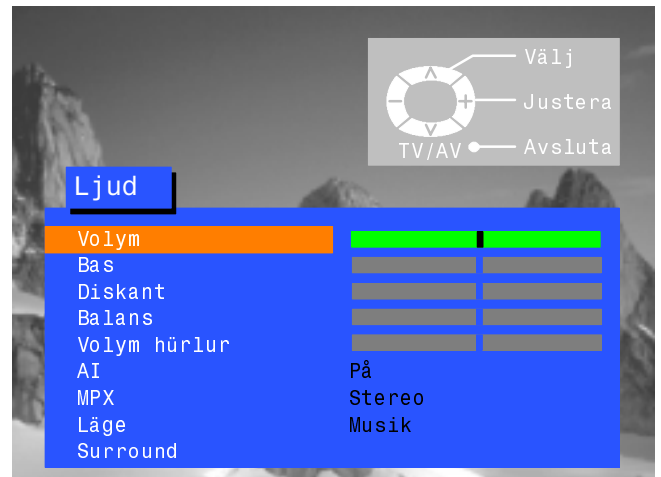

## Lydstyrke

Volumjusteringen regulerer den samlede lydstyrken.

## Bass

Justering av bassen vil fremheve de lave, dype lydfrekvensene og kan økes eller minskes.

## Diskant

Justering av diskant vil fremheve de skarpe, høye frekvensene og kan økes eller minskes.

## Balanse

(Denna funktion fungerar endast om surround-funktionen är avstängd. Se sidan 24.) Balansen påverkar fördelningen av ljudnivån mellan vänster och höger högtalare. Du kan justera balansen så att ljudnivån från högtalarna anpassas till den plats du befinner dig.



Volymen i hörlurarna kan justeras oberoende av TV-högtalarna så att alla kan lyssna på den ljudnivå de föredrar.

## AI



(Denna funktion fungerar endast om surround-funktionen är avstängd. Se sidan 24.) AI-inställningen analyserar automatiskt den inkommande ljudsignalen och behandlar den för att reducera brus och ge bästa ljudkvalitet för programmet som sänds.

## MPX



MPX vil vanligvis være innstilt på Stereo for å gi best mulig lydgjengivelse. Dersom mottaksforholdene blir dårligere, eller hvis et program ikke sendes i stereo, vil vi imidlertid anbefale å skifte over til Mono. Mono (M1) og (M2) kan også velges dersom signaler overføres.

## Läge



(Denna funktion fungerar endast om surround-funktionen är avstängd. Se sidan 24.) Ljudet kan förbättras i musik- eller talläge genom att välja passende funktion. I talläge aktiveras en extra centralhögtalare automatiskt, detta för att talet ska bli mer förståeligt.

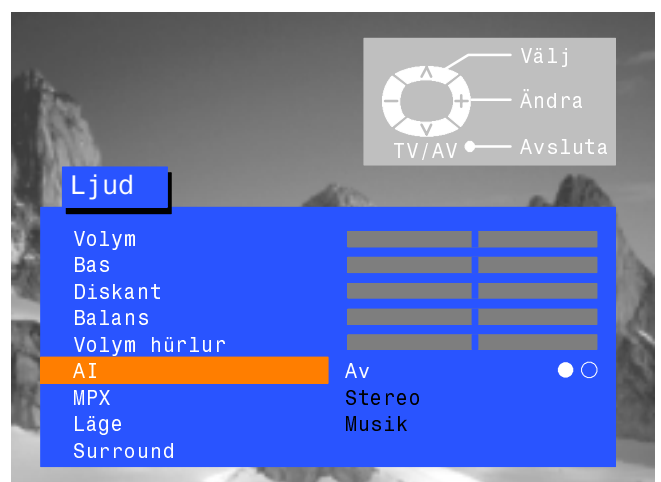
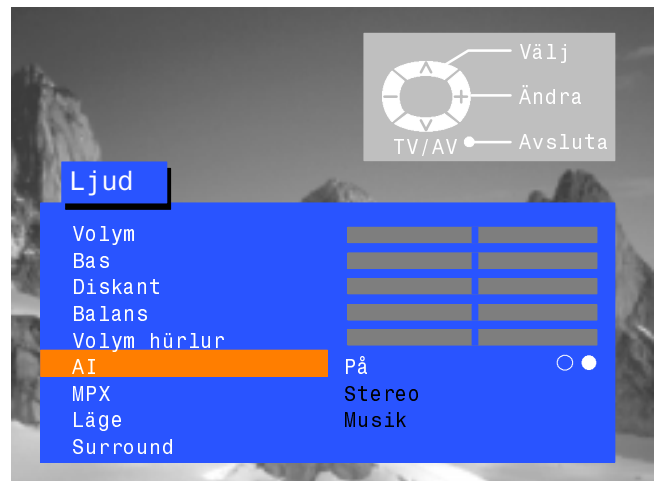

## Surround menu

Surround-meny Går till Surround-meny för Dolby Pro Logic och simulerade lägen så som beskrivs på sidan 23 - 26.

# INSTÄLLNINGSMENY

Inställningsmenyn ger tillgång till olika avancerade funktioner samt stationsinställningsmenyn

Öppna Inställningsmenyn

INSTÄLLNINGAR



Flytta till ditt val



Höj eller sänk nivåerna, ställ in inställningar eller acceptera olika valmöjligheter



Tryck på TV/AV för att lämna Inställningsmenyn

TV/AV



## AV2 out



Med funktionen AV2 UT kan du välja vilken signal som sänds ut i SCART kontakt AV2. Du kan välja mellan den inställda programpositionen eller **AV1/AV3/AV4**. Vid val av **MONITOR** sänds alltid den signal som visas på skärmen.

## Text-TV



Text-TVinställning låter dig välja mellan TOP/FLOF eller LIST-läge. Se sidan 28.

## Av timer



Av Timer stänger av TVn inom en förinställd tid som du kan välja mellan 0 till 90 minuter med 15 minuters intervaller.

## Flimmer-R



Du kommer att upptäcka att bästa inställningen för Flicker-R flimmer normalt är På för att reducera bildrörelser. Det kan dock vara så att vissa utsändningar blir bättre om Flicker-R är Av.

## Q-Link



Q-Link tillåter eller stänger av datakommunikationen med din VCR. Se sidan 22.

## Stationssökning

Stationsinställningsmenyn ger tillgång till många olika funktioner inklusive programändring, ATP, fininställning, manuell inställning, färgsystem och ljudkorrigerig. Se sidan 13.

## OSD Språk

OSD Språk låter dig välja språket som används i Displaymenyer. Se sidan 20.

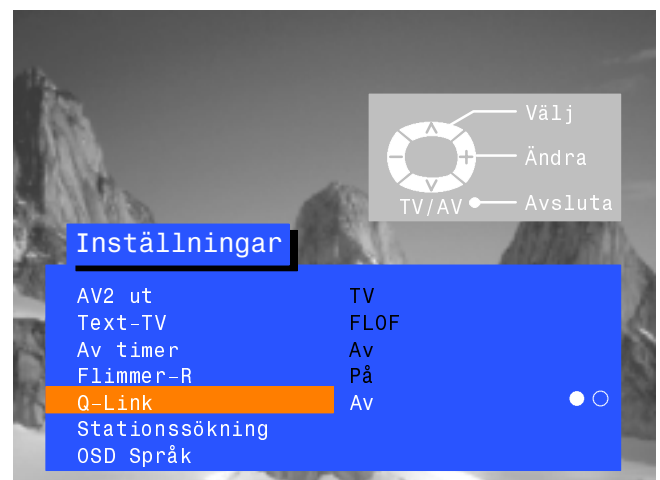
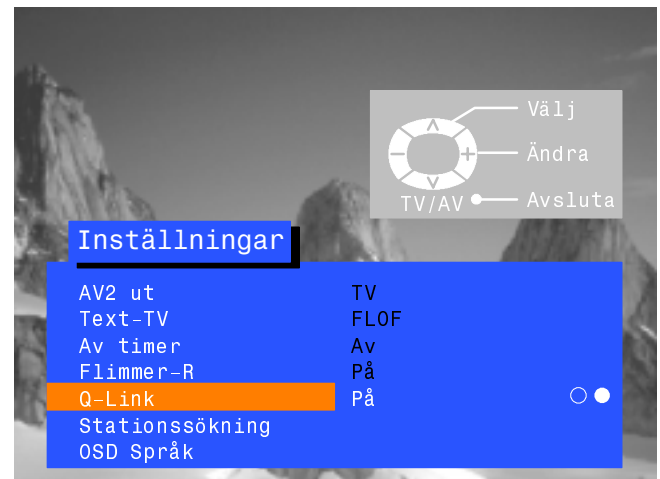

# STATIONINSTÄLLNINGSMENYN - översikt

Öppna Inställningsmenyn

SET UP



Flytta till stationsinställningsmenyn



Acceptera stationsinställningsmenyn



Flytta till ditt val



Höj eller sänk nivåerna, ställ in inställningar eller acceptera olika valmöjligheter



Tryck på TV/AV för att lämna menyn

TV/AV

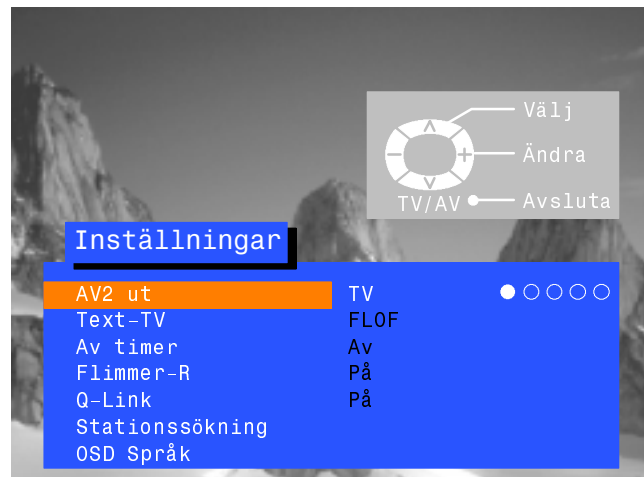

## Program ändring

När programändringsmenyn accepteras kan stationer flyttas, läggas till, tas bort, namnges, låsas och TV-systemet kan också accepteras. Se sidan 14.

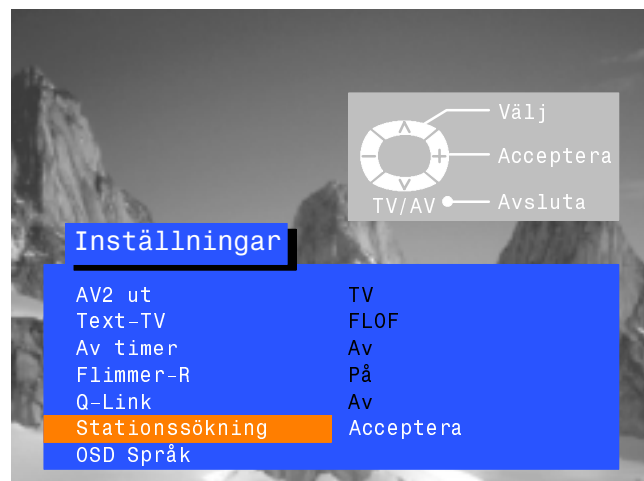

## ATP

Automatisk Stations inställning. Se sidan 18.

## Manuell tuning

Med "Manuell Tuning" ställs TV stationerna in manuellt. Se sidan 19.

## Fininställning

Du kan finjustera med hjälp av funktionen för finjustering.

## Färg system



Använd piltangenterna för att välja frågsystem.

## Volym korrektion

Volymkorrektionen tillåter dig att justera volymnivån på individuella stationer.

## Dekoder (AV2)



Du använder detta alternativ när en dekodare är ansluten via AV2. Sätt på På om en kodad signal ska behandlas av dekodern. Sätt på Av när du är klar.

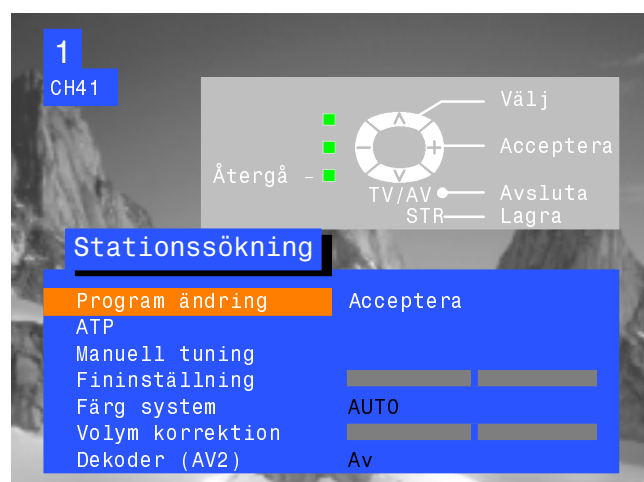

# STATIONSINSTÄLLNINGSMENY - PROGRAMÄNDRING

Programändringsmenyn låter dig ändra programpositioners inställningar

Öppna Inställningsmenyn

SET UP



Flytta till stationsinställningsmenyn



Acceptera stationsinställningsmenyn



Flytta till Programändringsmenyn



Acceptera Programändringsmenyn



Gör önskade ändringar (se avdelningarna under)

Tryck STR-knapp för att lagra ändringarna

STR



När du är färdig med Programändringsmenyn, tryck på TV/AV för lämna meny

TV/AV



För att ta bort oönskad programposition

Välj programposition



Tryck på röda tangenten på fjärrkontrollen



Tryck igen på röda tangenten för bekräftelse



När du är färdig med Programändringsmenyn, tryck på TV/AV för lämna meny

TV/AV

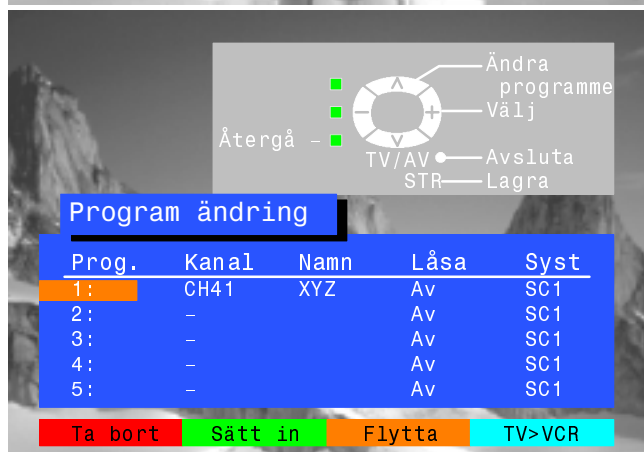
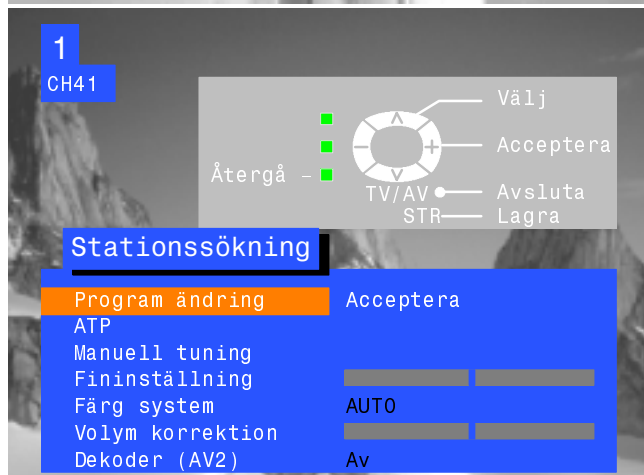
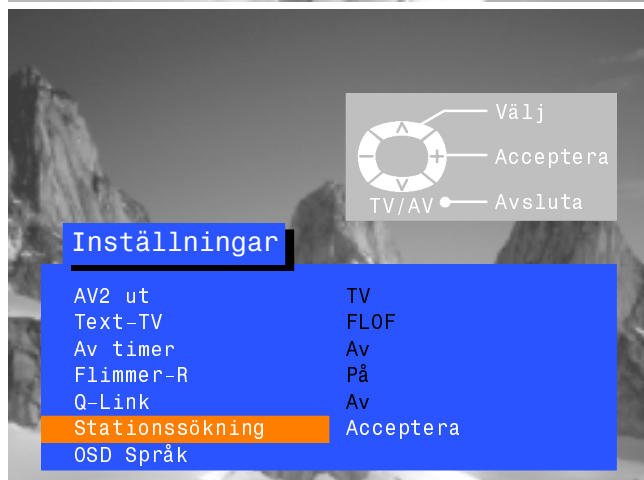

# STATIONSINSTÄLLNINGSMENYN - PROGRAMÄNDRING

## För att lägga till en programposition

Välj den programposition där du vill lägga till ett nytt program



Tryck på gröna tangenten



Tryck igen på gröna tangenten för bekräftelse



Detta tomma program kan sedan ställas in, namnges, låsas och lokaliseras till ditt val av TV-system

Tryck STR för lagring



När du är färdig med Programändringsmenyn, tryck på TV/AV för lämna meny

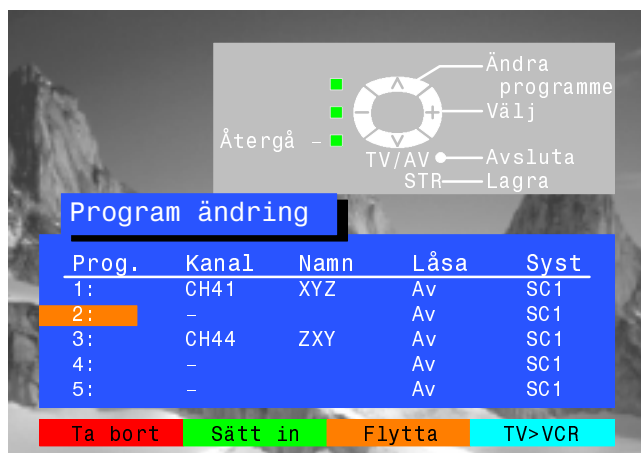

## För att flytta ett program till en annan position

Välj den programposition som ska flyttas



Tryck på gula tangenten på fjärrkontrollen



Välj en ny position



Tryck igen på gula tangenten för bekräftelse



När du är färdig med Programändringsmenyn, tryck på TV/AV för lämna meny

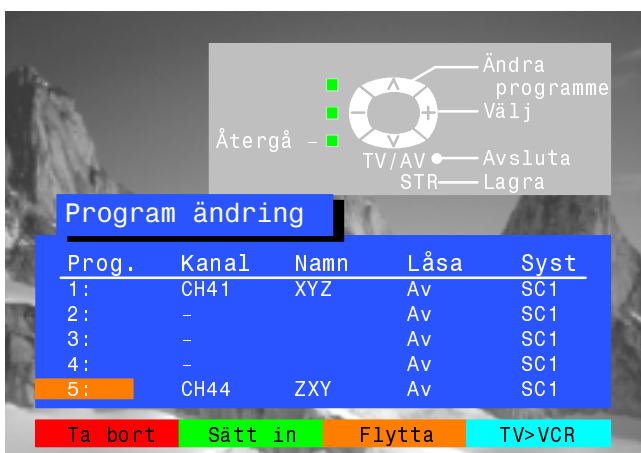
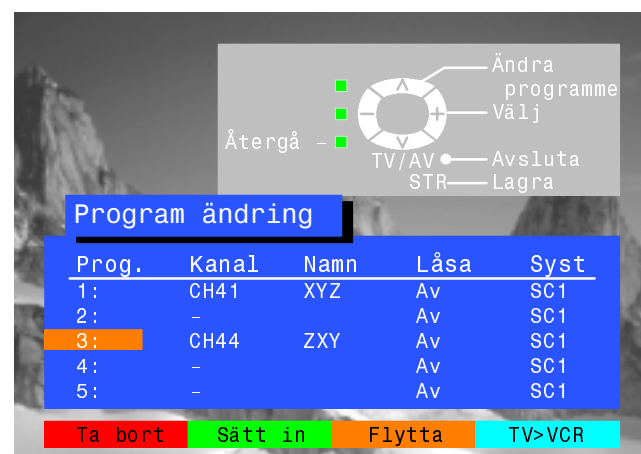

## STATIONSINSTÄLLNINGSMENY - PROGRAMÄNDRING

### För att ställa in en programposition

Välj programposition



Flytta till kanalinställning



Ändra kanal eller tryck på knappen C för direkt kanalåtkomst (se sidan 6).



Tryck STR för lagring



När du är färdig med Programändringsmenyn, tryck på TV/AV för lämna menyn

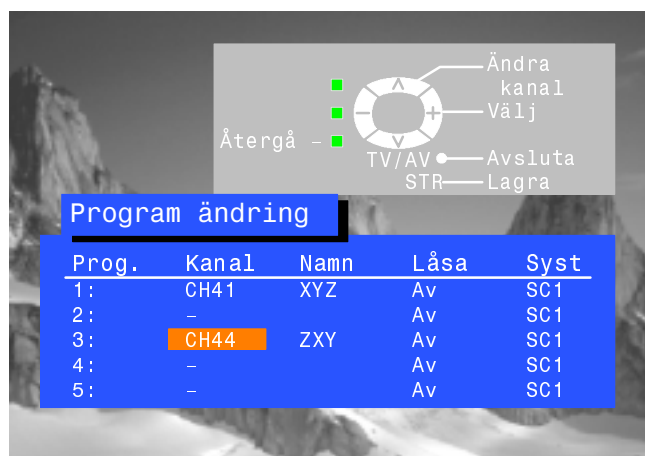

### För att ge nytt namn åt en programposition

Välj programposition



Flytta till namnposition



Välj nytt tecken



Flytta till nästa teckenposition



Fortsätt tills du har det nya namnet färdigt

Tryck STR för lagring



När du är färdig med Programändringsmenyn, tryck på TV/AV för lämna menyn

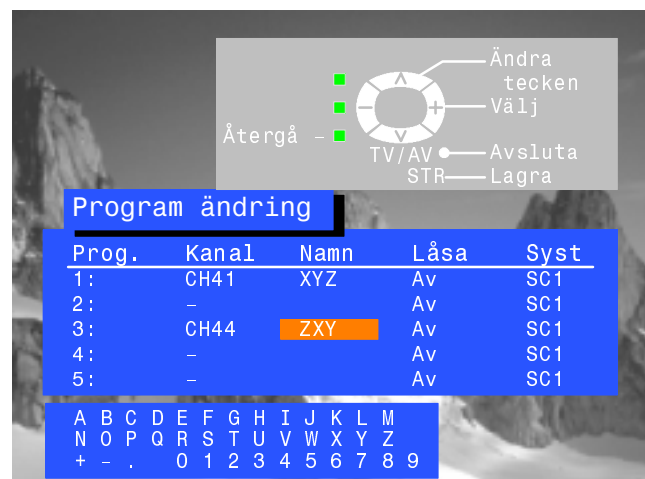



# STATIONSINSTÄLLNINGSMENY - PROGRAMÄNDRING

## För att låsa en programposition (barnlås)

Välj programposition



Flytta för att låsa tangenten



Välj mellan lås på eller lås av



Tryck STR för lagring

STR

När du är färdig med Programändringsmenyn, tryck på TV/AV för lämna meny

TV/AV

Obs.:

När en programposition är låst, är Direktkanalval med hjälp av 'C' och numeriska tangenter på fjärrkontrollen inte tillgängligt.

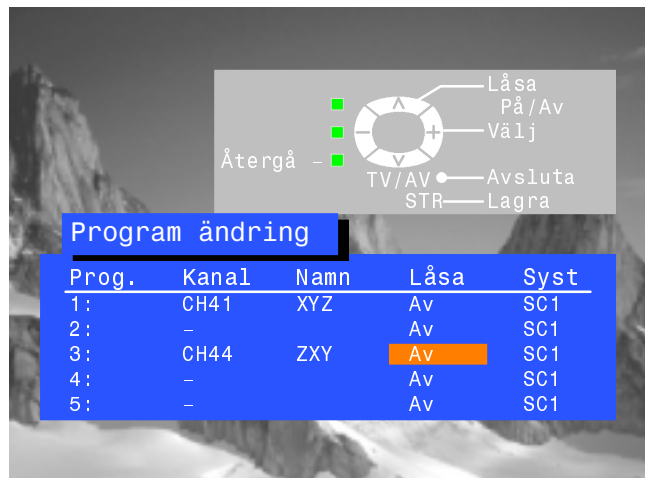

## För att ändra TV-systemet för en programposition

Välj programposition



Flytta till TV-syst. positionen



Välj TV system som krävs:

SC1 : PAL B, G, H / SECAM B, G

SC2 : PAL I

SC3 : PAL D, K / SECAM D, K

F : SECAM L/L'



Tryck STR för lagring

STR

När du är färdig med Programändringsmenyn, tryck på TV/AV för lämna meny

TV/AV

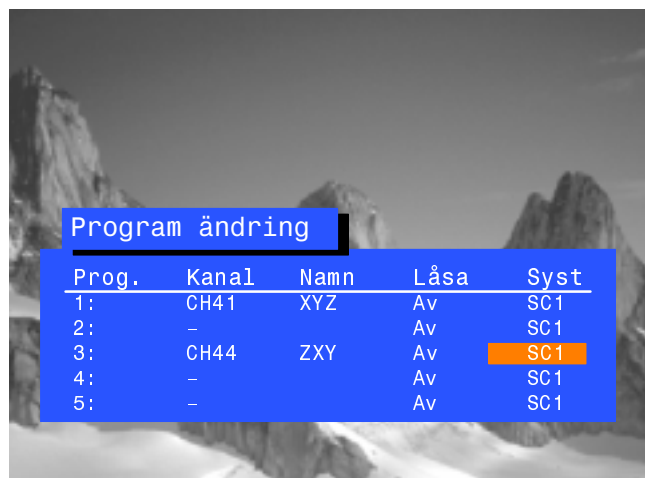

## För att kopiera information till en kompatibel VCR ansluten till AV2

Flytta till Prog. position



Tryck på blåa tangenten på fjärrkontrollen

Programinformation sänds nu till videon. Detta kan dröja några sekunder beroende på antalet stationer som ska lagras. Om meddelandet "Q-Link? Är videon rätt inställd?" kommer upp på skärmen kan inte TV:n skicka programinformationen till videon. Se videohandboken för detaljer.



När du är färdig med Programändringsmenyn, tryck på TV/AV för lämna meny

TV/AV



# STATIONSINSTÄLLNINGSMENY - PROGRAMÄNDRING

Med självinställningsmenyn kan du automatiskt ställa om TVn till dina lokala stationer. Den är användbar om du skulle flytta till ett annat område.

Åpne oppsettsmenyen

SET UP



Gå til søkemenyen



Gå inn i søkemenyen



Gå til Auto oppsettsmenyen



Gå inn i Auto oppsettsmenyen



Trykk på tasten for å bekrefte start



Velg land



Trykk for å starte Auto oppsett (ATP)



Fjernsynsapparatet vil søke etter, finne og ordne dine lokale TV-stasjoner.

Dersom en kompatibel VCR er tilkopleet via AV2 kontakten, vil programdata bli sendt til videomaskinen via Q-Link (se side 22).

Så snart denne operasjonen er fullført, vil TV-apparatet vise programposisjon 1.

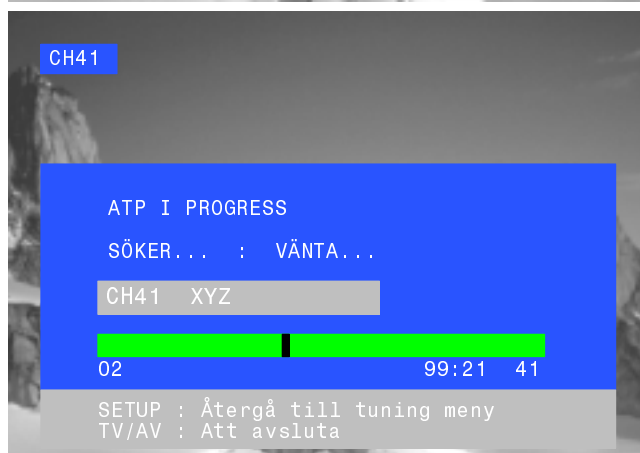
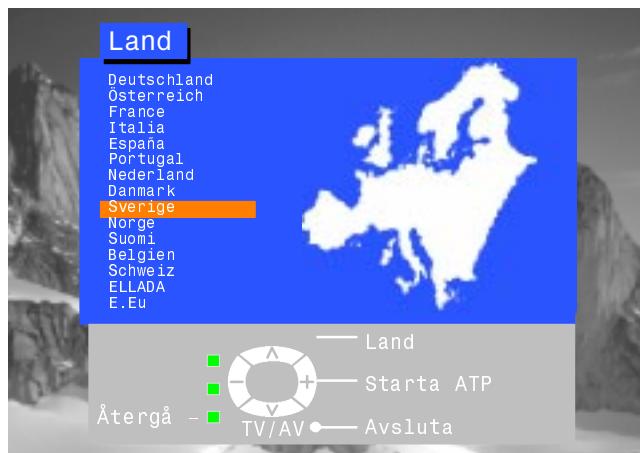
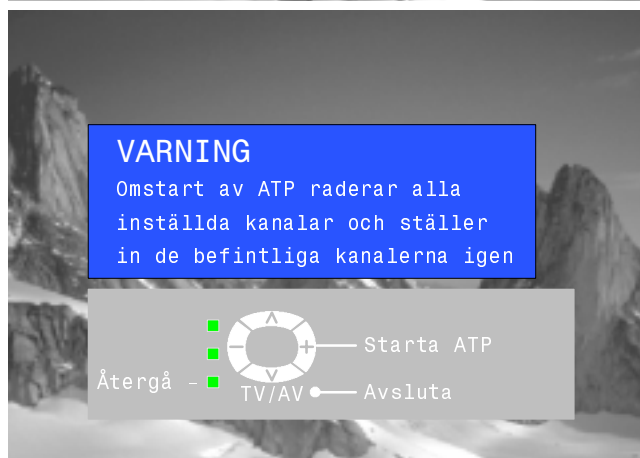
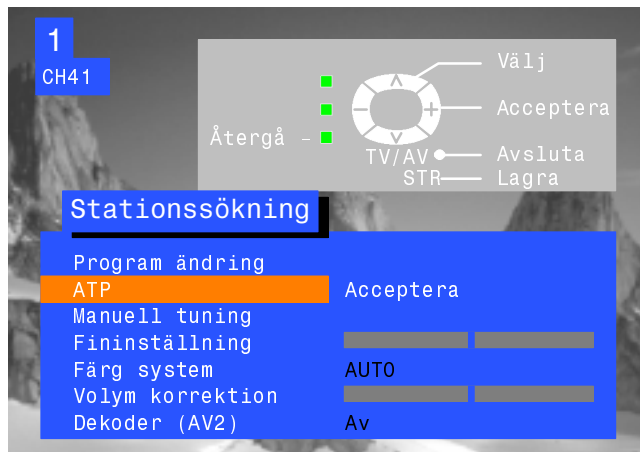

# STATIONSINSTÄLLNINGSMENY - MANUELL TUNING

Manuell tuning av programpositionerna är tillgängligt antingen från skärmmenyn eller med kontrollerna på frontpanelen.

## Manuell tuningmeny

Öppna inställningsmenyn

INSTÄLLNINGAR



Flytta till stationsinställningsmenyn



Acceptera stationsinställningsmenyn



Flytta till manuell tuning



Acceptera manuell tuning



Välj programposition som ska ställas in



Börja ställa in



När det önskade programmet hittats, tryck STR för lagring

STR



Tryck på TV/AV för att lämna meny

TV/AV

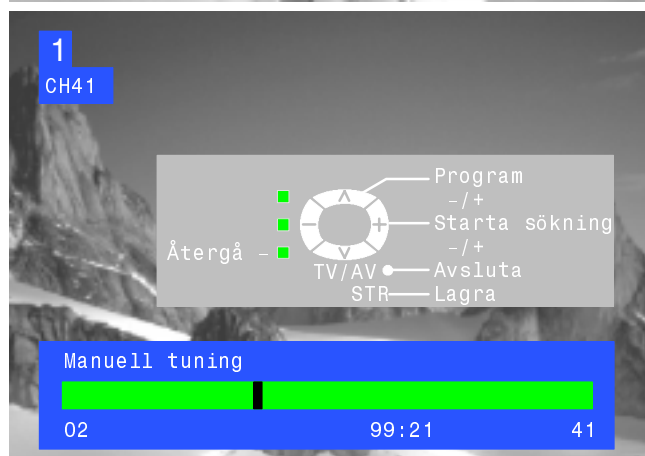
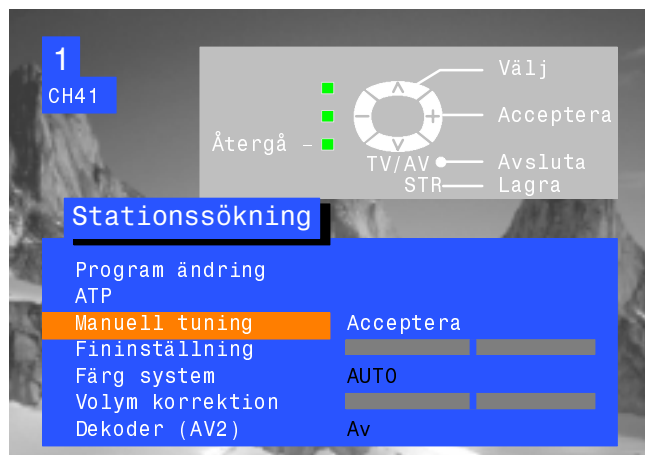

## Manuell tuning på frontpanelen

Tryck på F-knappen (Frontpanel) tills du har kommit till inställningsmenyn

F



Tryck på - eller + för att acceptera Tuning meny



Tryck på TV/AV-knappen för att växla mellan "Byta program", "Sök" eller "Byt TV-system"

TV/AV



Tryck på - eller + knappen för att ändra programpositionen, starta sökning eller byta TV-system

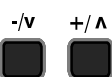

När den önskade stationen hittats, tryck på STR för att lagra ändringarna

STR



Upprepa ovanstående procedur för att ställa in andra program eller tryck på F-knappen för att lämna meny

F



## OSD SPRÅK

När du först installerade TVn var skärmspråket inställt enligt ditt val av land. Om du önskar använda ett annat språk kan detta väljas från OSD språkmenyn.

Öppna inställningsmenyn

INSTÄLLNINGAR



Flytta till OSD språkmenyn



Acceptera OSD språkmenyn



Flytta till ditt val



Tryck på TV/AV tangenten för val och att lämna menyn

TV/AV



# AV VAL OCH INSTÄLLNING

AV-valmenyn låter dig välja vilken AV-anslutning du vill se på.

Tryck på AV/TV tangenten

TV/AV



Tryck på lämplig färgad tangent på fjärrkontrollen (medan valnöjligheterna är på skärmen)



Tangenterna på bildskärmen försvinner efter ett par sekunder

Du kanske vill justera inställnings- eller ljudmenyerna

AV1

AV1 AV2/S AV3/S AV4/S

## Inställningsmenyn

Öppna inställningsmenyn

SET UP



Flytta till ditt val



Acceptera justeringar eller val



Tryck på TV/AV för att lämna menyn

TV/AV

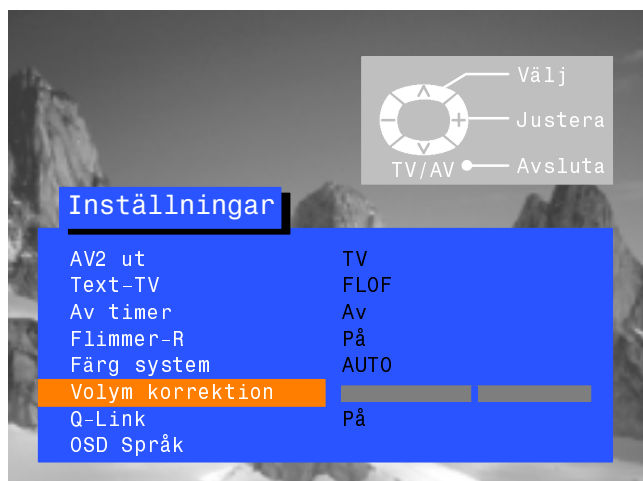

## Ljudmenyn

Öppna Ljudmenyn

SOUND



Flytta till ditt val



Acceptera justeringar eller val



Tryck på TV/AV för att lämna menyn

TV/AV

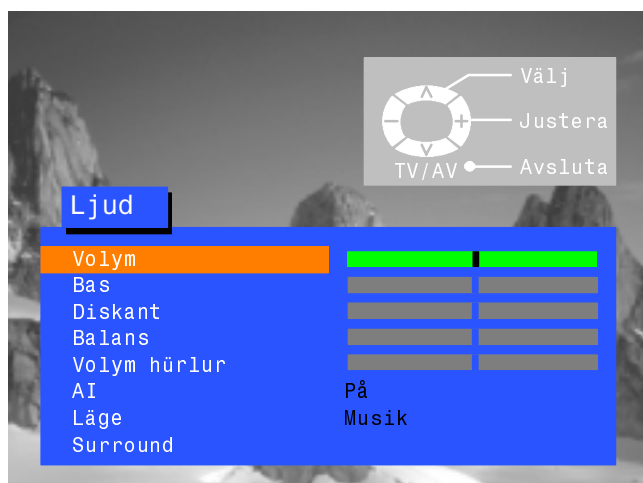

## Q-Link ger möjlighet till utökad kommunikation mellan din TV och video.

Öppna inställningsmenyn



Flytta till Q-Link



Bekräfta att Q-Link är på (On).



Tryck på TV/AV för att lämna menyn

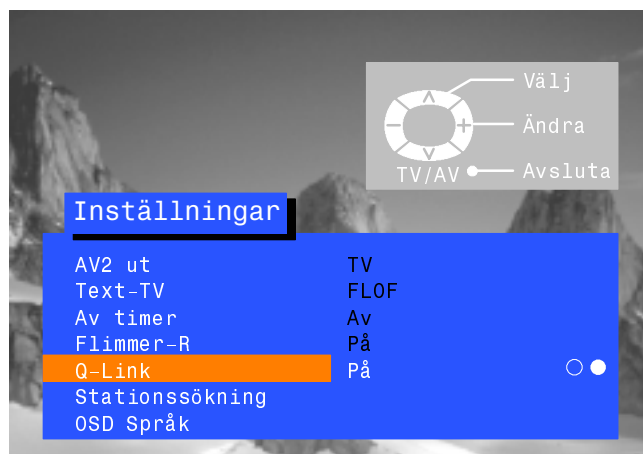

Videon måste vara ansluten till TV mottagarens AV2-uttag med en SCART kabel. Se videons instruktionsbok för vidare information. Q-Link, NEXTVIEWLINK och liknande teknik gör det möjligt för TV:n att skicka kommandon till kompatibla videor så att det program som visas i TV:n kan spelas in, oberoende av kanalinställningarna i videon. Detta gör det enklare att spela in program.

### Att spela in program som visas på TV-skärmen

Tryck på DIRECT TV REC knappen på fjärrkontrollen



Om videon inte är påslagen sätts den på automatiskt när du trycker på DIREKT TV REC-knappen.

Ett meddelande, sänt från videon, visas på skärmen. Där framgår vad som bandas in, eller om det ej går att banda:

VIDEON, inspelning av tv-program

VIDEON, inspelning av eget program

VIDEON håller på att banda in programsignal från sin egen stationsinställning. Om du vill kan du stänga av TV:n och låta VIDEON banda in på vanligt sätt.

VIDEON spelar från TV

Videon spelar in programsignalen från TV:n. Du behöver inte byta programposition eller stänga av TV:n. Om du gör det slutar videon att spela in och stängs av.

Ingen inspelning - BAND ÄR SKYDDAT

Skrivskyddet på baksidan av bandet har förflyttats.

Exempel på andra meddelanden som eventuellt visas på skärmen:

Ingen inspelning - INGET BAND

Ingen inspelning - AVSPELNINGSLÄGE

VIDEON spelar in från yttre VIDEON

Ingen inspelning - INSPELNING PÅGÅR

Ingen inspelning - KANSKE BANDSKADA

Ingen inspelning - PROGRAM FINNS EJ

### Att dela stationsinställningsinformation

För att vara säker på att rätta inspelningar har gjorts, bör TV och VIDEON dela stationsinställningsinformation - se sidan 17.

- När du använder funktionen för automatisk installation (ATP) laddas inställningar ned till videon.

### Automatiska funktioner (AutoPower)

Om du har en Panasonic-video av typen Q-Link finns det följande funktioner:

- Om du sätter i en videokassett i videon och trycker på knappen Play, sätts TV:n automatiskt på och väljer AV2-kanalen så att du kan se bandet.
- Om du stänger av TV:n när videon är i något av lägena Stop, Fast Forward (snabbt framåt) eller Rewind (spola tillbaka), stängs videon av automatiskt.

### Stänga av Q-Link kommunikation

Om du inte vill använda Q-Link, gå till inställningsmenyn och ställ in Q-Link-inställning till "Av". Se sidan 12.

### Viktig anmärkning:

Alla VIDEON stödjer inte denna typ av datakommunikationssystem. En del kan stödja vissa funktioner, men inte andra. Titta i din VIDEON handbok för vidare information.

Om Q-Link inte fungerar, försäkra dig först om att din SCART-sladd är av fullfunktionstyp. Fråga av din försäljare om ytterligare detaljer.

## SURROUND-MENYN

I normal stereoåtergivning används höger och vänster högtalare men i **Dolby Pro Logic Surround** används även en mittkanal och en bakre kanal. Mittkanalen gör ljudperspektivet och röster skarpare medan den bakre kanalen används för att bädda in tittaren i stämmningsfulla effekter och specialeffekter.

För att kunna använda **Dolby Pro Logic Surround** när du har tagit emot program som har kodats med **Dolby Surround** måste du kunna ta emot stereoutsändningar. Om det inte finns stereoutsändningar i det område där du bor kommer inte **Dolby Surround**-informationen fram och du kan inte använda Pro Logic (om du inte spelar upp från en stereovideo, DV-skiva etc). **Dolby Pro Logic Surround** fungerar tillsammans med videor, laserskivor och TV-program som är försedda med logotypen **Dolby Surround**.

Kontrollera att Surround-funktionen är påslagen



SOUND



Öppna Ljudmenyn



LJUD



Flytta till Surround-menyn



Öppna Surround-menyn



Flytta till den funktion du vill ändra inställningar för



Öka eller minska nivåerna, ställ in alternativ eller gå till andra menyer



Tryck på TV/AV-knappen för att stänga av.

TV/AV

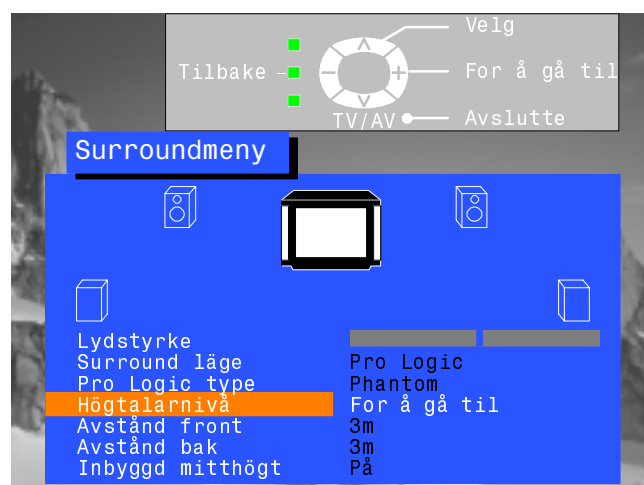
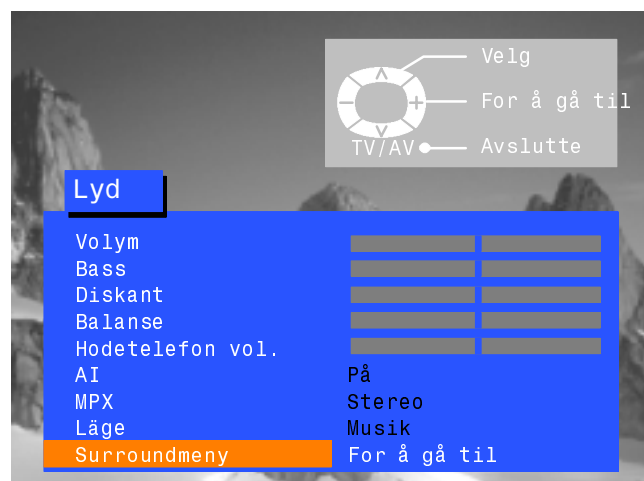

### Lydstyrke

Med volymjusteringen anger du volym för Surround-ljudet.

### Surround läge



### Surround-inställningar



Om du väljer Pro Logic, kan du välja mellan lägena Normal, Phantom Spöklik, 3 Stereo och 3D Active, som beskrivs på sidan 24.

Om du väljer Simulerad kan du välja mellan lägena Disco Disko, Movie Film och Stadium, som beskrivs på sidan 26.

### Högtalar nivå

Med denna inställning justerar du volymen för varje kanal så som beskrivs på sidan 26.

### Avstånd front



Gör det möjligt att välja avstånd mellan den plats du lyssnar och de främre högtalarna.

### Avstånd bak



Gör det möjligt att välja avstånd mellan den plats du lyssnar och de bakre högtalarna. Om de bakre surround-högtalarna är närmare dig än mitthögtalaren kan det uppstå ett visst "läckage" från de bakre surround-högtalarna. Du kanske måste minska volymen på den bakre kanalen för att rätta till detta problem.

### Inbyggd mitthögt



Är normalt på. Du kan dock stänga av den interna högtalaren om du ansluter externa främre högtalare med förstärkare. Mer information om hur du ansluter sådana finns på sidan

# PRO LOGIC-LÄGE

Om du väljer Pro Logic, kan du välja mellan lägena **Normal**, **Phantom**, **3 Stereo** och **3D Active**.

## Dolby Pro Logic Normalläge

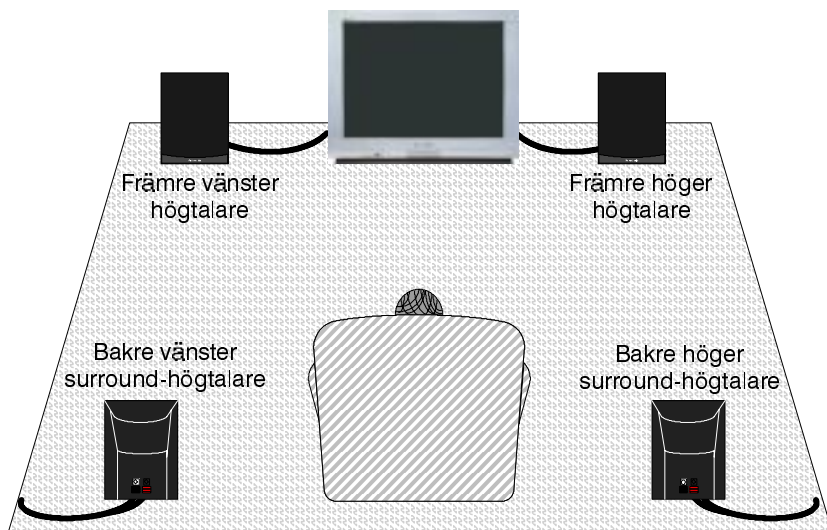

Obs ↓

Om du trycker på Surround-spaken växlar du från surround-läge till 2-kanals stereoläge och vice versa. Om surround-funktionen är avstängd kan du göra en ny balanskontroll med hjälp av ett extra alternativ på ljudmenyn.

## Dolby Pro Logic Phantom-läge

Om de båda främre högtalarna inte är anslutna kan du använda Phantom-läge. Den information som normalt går till de främre högtalarna och mitthögtalaren kommer nu från TV-högtalarna i stället. Kontrollera att spaken Normal/Phantom pekar på Phantom.

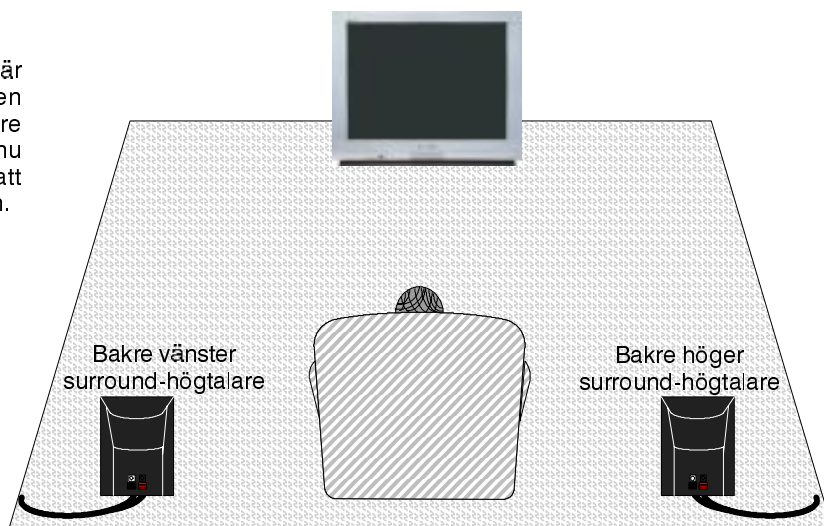
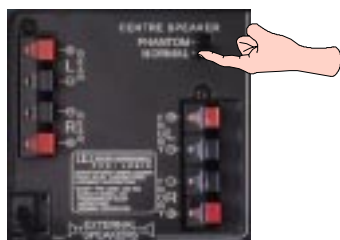



## Dolby Pro Logic 3 Stereo-läge

Detta är det bästa läget om de bakre högtalarna inte är anslutna. Om du använder detta läge dirigeras surround-ljudet om till de främre vänstra och högra högtalarna.

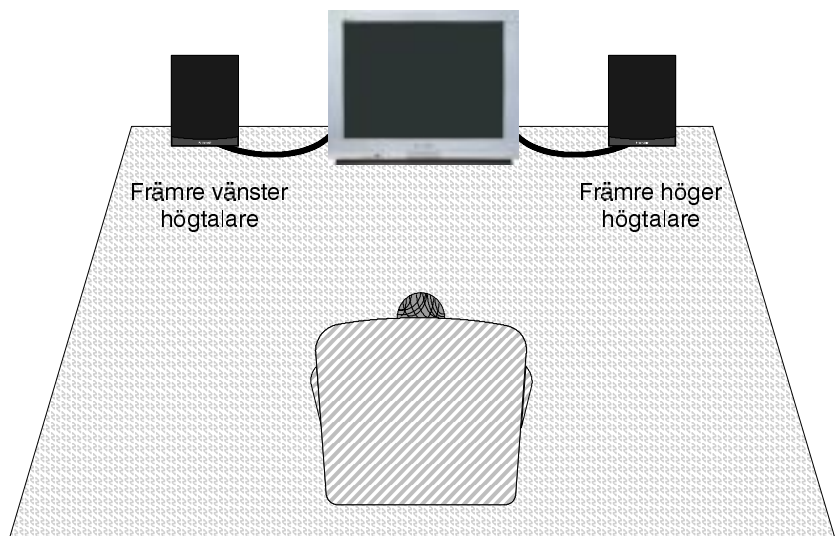

## Dolby Pro Logic 3D Active

Dolby Pro Logic 3D Active-funktionen använder en 3D Active-strömkrets för att simulera fram-, bak- och centerhögtalare. Använd denna inställning om du inte anslutit externa högtalare.

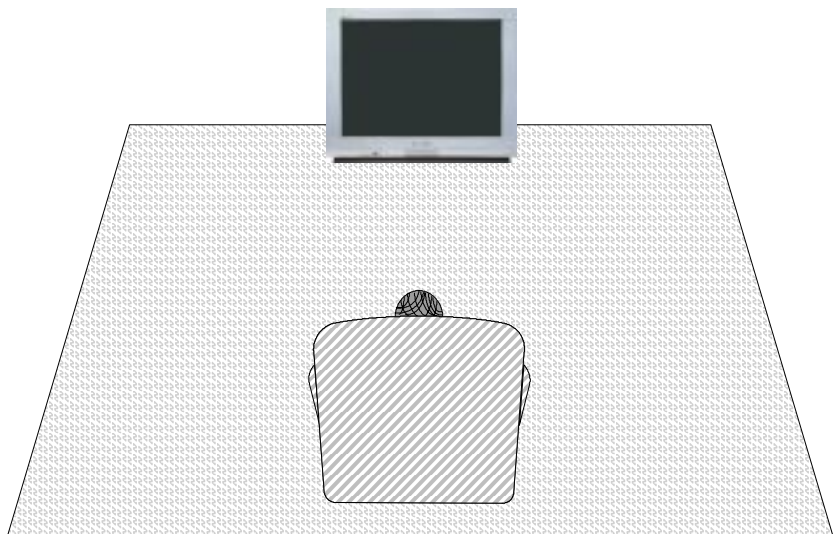

Om externa framhögtalare (vänster och höger) inte är anslutna ska du kontrollera att Normal/Phantom-kontakten bak på TV:n står på Phantom. Vänster-, höger- och centerinformation kommer nu att återges i TV:ns högtalare.

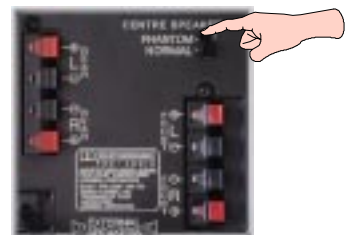

Ställ Normal/Phantom-kontakten på Normal om externa framhögtalare (vänster och höger) är anslutna. Vänster-, höger- och centerinformation kommer nu att återges i de externa framhögtalarna (vänster och höger)

## SIMULERAT LÄGE

Med simulerade surround-lägen kan du producera olika typer av surround-effekter genom att låta ställa in både direktljudet, så som det hörs av publiken, eller det ljud som studsar tillbaka från omgivande väggar, tak och golv i exempelvis ett diskotek. Det finns tre effekter att välja mellan. Varje effekt ger en annorlunda ljudstämning.

Inställning	Effekt	Bra ljudkällor
Disco	Ett rum som är så fyllt av musik att lyssnaren bäddas in av den	Disko-, dans- eller jazzmusik
Movie	Spelar upp programvara eller programvarufilmer som inte är kodade med Dolby surround-ljud	Alla filer eller musikprogramvara som är inspelade utan Dolby surround-ljud
Stadium	En stor sportstadium som är fullsatt inför en match	Alla sportsändningar

## INSTÄLLNING AV HÖGTALARNIVÅN

Vänster, bakre och mitthögtalarna ska justeras vad gäller volymen, så att du får bäst ljud där du sitter. Du kan ställa in ljudnivåerna antingen genom att använda TV-ljudet eller den testsignal som kan ges.

Om du använder extern stereoutrustning är det bra att ställa in högtalarnivåerna till ett läge ungefär i mitten av skalan.

Nedan visas inställningar för högtalarnivå i Pro Logic normalläge. Vilka inställningar som finns tillgängliga beror på vilket läge som är aktivt.

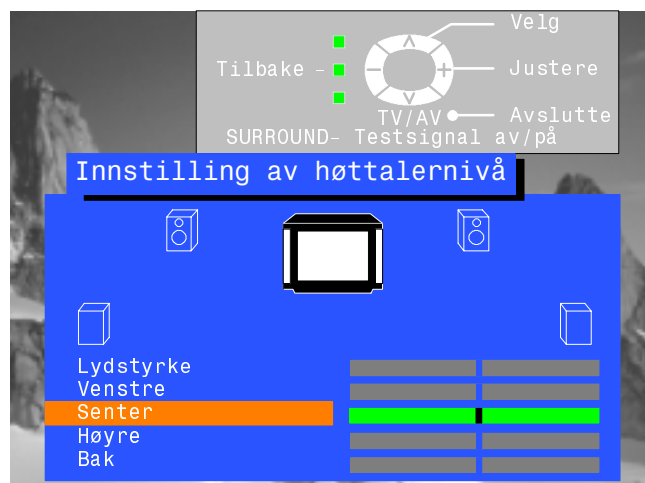









Vilka inställningar som finns tillgängliga beror på vilket läge som är aktivt.

## VCR/DVD FUNKTIONER

Fjärrkontrollen kan styra vissa funktioner på ett urval av Panasonic VCR och DVD (Digital Versatile Disc) utrustningar. Några VCR och DVD utrustningar har annorlunda funktioner, så för att vara säker om kompatibiliteten se i din utrustnings instruktionsbok eller ta kontakt med din försäljare.



	<p><b>Standby</b> Tryck för att skifta VCR eller DVD till standby-läge. Tryck igen för att återgå.</p>
	<p><b>VCR/DVD växlare</b> Använd denna väjlare för att välja om du vill styra DVD-utrustningen eller din VCR.</p>
	<p><b>Play</b> Tryck för spela upp bandet eller DVD.</p>
	<p><b>Stop</b> Tryck för att stoppa bandet eller DVD</p>
	<p><b>Skip/Fast Forward/Cue</b> VCR: Tryck för att snabbspola bandet. I läge Play tryck för att se på bilden samtidigt. DVD: Tryck en gång för att gå till nästa inspelning. I läge Play tryck och håll ned knappen för att se bilden som snabbt spolas framåt.</p>
	<p><b>Skip / Rewind / Review</b> VCR: Tryck för att spola bandet tillbaka. I läge Play tryck för att se bilden som snabbt spolas tillbaka. DVD: Tryck en gång för att gå till föregående inspelning. I läge Play tryck och håll ned knappen för att se bilden som snabbt spolas tillbaka.</p>
	<p><b>Pause / Still</b> Tryck i playback läge, bilden stannar. Tryck igen för att starta.</p>
	<p><b>Program upp / ned</b> Tryck för att öka eller minska VCR:s programposition med ett steg i taget.</p>
	<p><b>Inspelning</b> Tryck på denna knapp för att spela in.</p>

## Text-TV

- Funktioner för text-TV kan variera beroende på sändare och är bara tillgängliga om den valda kanalen sänder text-TV.
- Om du trycker på BILDknappen när du ser på text-TV visar ljusfunktionen en vitfärgad rand, tryck ◀ ▶ för att ändra inställningen efter önskemål.  
Om du trycker på INSTÄLLINGSKNAPPEN när du ser på text-TV visas särskilda funktioner i skärmens underkant.
- Du kan ändra ljudvolymen på vanligt sätt när du ser på text-TV.

### Vad är LIST-läge?

I LIST-läge finns fyra sidnummer med olika färger i skärmens underkant. Vart och av dessa nummer kan ändras och lagras i TVns minne.

### Vad är FLOF (FASTEXT)?

I FASTEXT-läge finns fyra ämnen med olika färger i sidans underkant. För mer information om något av dessa ämnen, tryck på knappen med motsvarande färg. Denna funktion ger snabb tillgång till information om de visade ämnena.

TV/TEXT



### TV/Teletext-läge

Tryck på tangenten **TV/TEXT**.  
Skärmen visar text-TV-sidan.  
Tryck igen när du vill återgå till TV-läge.



### Sidval

Sidor kan väljas på två sätt:  
a. Tryck på upp/ned-knapparna för att öka eller minska sidnummer med ett steg i taget.  
b. Genom att skriva in sidans nummer med 0-9 på fjärrkontrollen.

SET UP



### Full/Övre/Undre

Tryck på **SET UP**-knappen för att visa särskilda funktioner, följd av den **Gröna** knappen.  
Tryck igen på den **gröna** knappen för att visa den **UNDRE** halvan.  
Tryck igen för att återgå till normal (**FULL**) storlek.

SET UP



### Visa dold text

Tryck på **SET UP**-knappen för att visa särskilda funktioner, följd av den **Röda** knappen för att visa gömda ord, t ex i ordlekspel. Tryck igen för att gömma dem.



### Röd/Grön/Gul/Blå

I lägena TOP eller FASTEXT motsvarar dessa knappar ämnena med motsvarande färger. I LIST-läge relaterar de till sidnummerna med motsvarande färger.



STR



### Listminne

I LIST-läge kan fyra sidnummer ändras endast till kanalpositioner mellan 1 och 25. För att göra detta tryck på någon av de färgade knapparna och tryck in det nya sidnumret. Tryck in och håll ner **STR**, sidnumren byter färg.

HOLD



### Håll

Om du vill ha kvar Teletext-sidan när du visar flersidig information: Tryck en gång till för att återgå till automatisk siduppdatering.

Det är inte möjligt att ändra programpositionen om funktionen är Nyhetsblänkare, Uppdatering eller Åtkomst av underordnad sida.

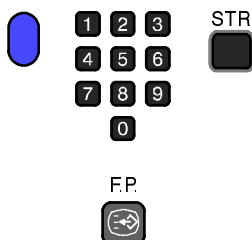

## Favoritsida (F.P.)

Sparar en favoritsida i minnet så att du kan visa den med en enda knapptryckning. Om du vill spara en sådan sida måste TV:n vara i LIST-läge och programkanalen måste vara mellan 1 och 25. Tryck på den **blåa** knappen, välj sidnummer, håll sedan **STR**-knappen nedtryckt. Sidnumret sparas.

Tryck på **FP** om du vill visa sidan.

## Uppdatera Display

Tryck på **SET UP**-knappen för att visa speciella funktioner, följd av den **GULA** knappen för att se TV-bilden medan du söker en text-TV-sida.

När du har hittat sidan, visar skärmen dess nummer uppe till vänster.

Tryck på den **GULA** knappen för att titta på sidan.

Tryck igen på **TV/TEXT** för att återgå till normal TV-funktion.



## Nyhetsbevakning

När en sida med nyhetsbevakning har valts, tryck på **SET UP, Gul**, för att titta på TV-bilden. När en uppdatering mottagits, visas sidnumret på skärmen.

Tryck på den **Gula** knappen för att visa nyhetsbevakning.

Tryck på **TV/TEXT** för att återgå till normal TV-funktion.

## Uppdatering

Tryck på **SET UP, Gul** för att visa den uppdaterade informationen på vissa sidor.

När en uppdatering mottagits, visas sidnumret uppe till vänster på skärmen.

Tryck på en **Gul** knapp för att återgå till normal TV-funktion.

Tryck på **TV/TEXT** för att återgå till normal TV-funktion.

## Åtkomst av underordnad sida

När teletextinformationen överstiger en sida, kan det ta en stund innan automatisk växling av underordnade sidor när den sida du vill titta på. Det är möjligt att gå in på den underordnade sidan och fortsätta titta på det ordinarie programmet tills korrekt underordnad sida har hittats.

Välj önskat sidnummer med knapparna 0-9.

Tryck på **SET UP** knappen följd av den **Blå** knappen. T\*\*\*\* visas uppe till höger på skärmen.

Skriv in önskat nummer på underordnad sida innan T\*\*\*\* försvinner. För att välja sidan 6, skriv in 0, 0, 0 och 6.

(I LIST-läge visas ett 'T' i rutan i underkanten).

Tryck på den **Gula** knappen för att titta på ordinarie TV-program.  
(Tryck **SET UP, Gul** i LIST-läge)

När sidan är tillgänglig, tryck på den **GULA** knappen för att titta på sidan. För att ta bort sidan, utför ett av följande:

- Tryck på **SET UP**.
- Välj ett nytt sidnummer.
- Tryck på **TV/TEXT** för att återgå till normal TV-funktion.



INDEX



## Index

Tryck på **INDEX** för att återgå till huvudindexsidan.

Beroende på vilket sätt som information sänds, måste man eventuellt trycka på knappen flera gånger för att komma till huvudindexsidan.

## Frontingång för Video, S-Video. Uttag för hörlurar



Trykk og slipp opp for å åpne

Utgång for  
hörlurens  
kontaktuttag



Ingång for  
S-Video

S-V

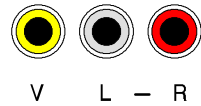

V L - R

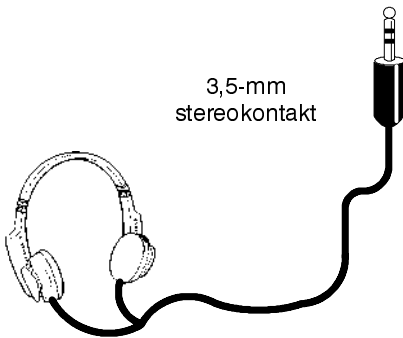

3,5-mm  
stereokontakt

STEREOHÖRLURAR med  
3,5-mm stereokontakt

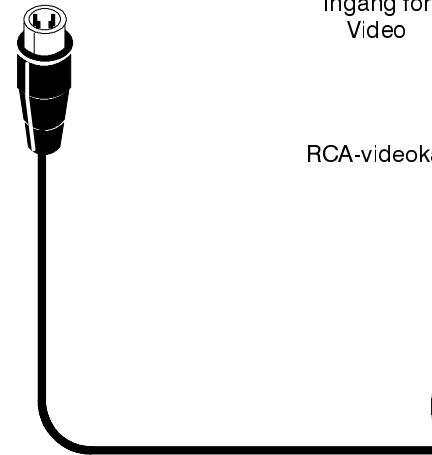

Ingång for  
Video

RCA-videokabel

Ljudingång  
Vänster/Höger

2x  
RCA-audiokablar

CAMCORDER

### OBS

Kablar, hörlurar och videokamera medfølger ej denna TV mottagare.

## ■ SCART terminalinformasjon

### AV1- och AV4-SCART-kontakter

Jordingskontakt	21	-	20	CVBS inn (video)
CVBS ut (video)	19	-	18	RGB status jord
CVBS jord	17	-	16	Status RGB
Rød inn	15	-	14	Jord
Rød jord	13	-	12	----
Grønn inn	11	-	10	----
Grønn jord	9	-	8	Status CVBS
Blå inn	7	-	6	Audio inn (V)
Blå jord	5	-	4	Audio jord
Audio ut (V)	3	-	2	Audio (H)
Audio ut (H)	1	-		

Uttag som passer for AV1 är RGB (röda, gröna, blå). AV4 har inga RGB-uttag

### AV2 21 pluggers SCART terminal

Jordingskontakt	21	-	20	CVBS inn (video)
CVBS ut (video)	19	-	18	Jord
CVBS jord	17	-	16	----
S.C. inn	15	-	14	Jord
Jord	13	-	12	----
----	11	-	10	Q-Link data
Jord	9	-	8	Status CVBS
----	7	-	6	Audio inn (V)
Jord	5	-	4	Audio jord
Audio ut (V)	3	-	2	Audio inn (H)
Audio ut (H)	1	-		

AV2-plugger 15 og 20 er avhengig av skifting mellom AV2 S - VHS / VIDEO

### S-Video 4-stiftskontakt

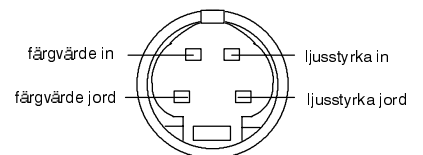

## In och utgångar på TV mottagarens baksida

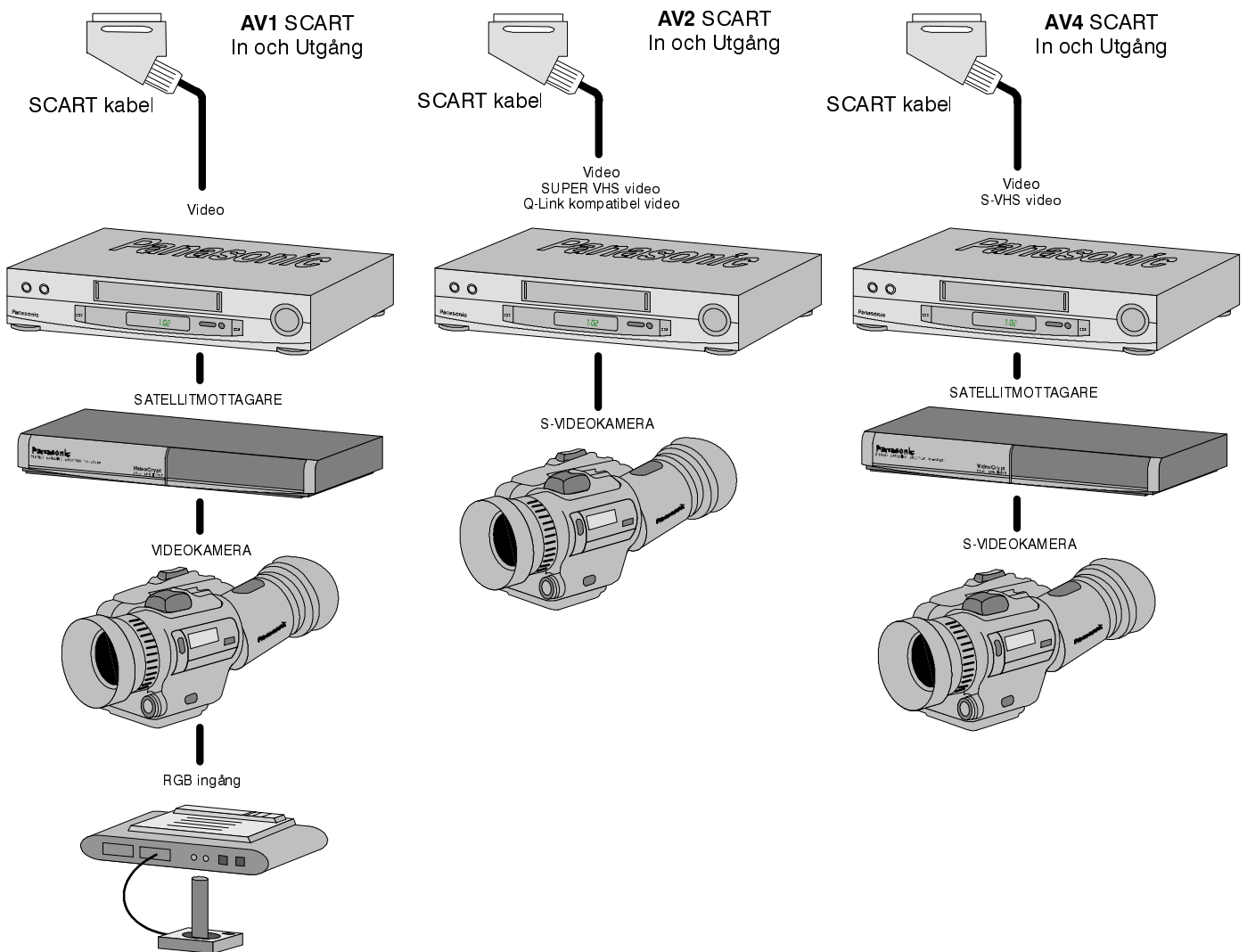
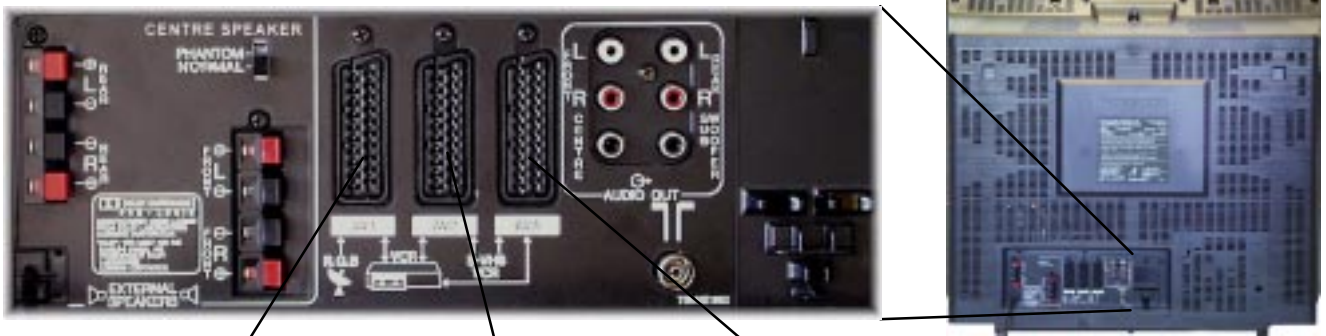

### OBS

Extrautrustning som tex. kablar, video, videokamera o.s.v medföljer ej TV mottagaren.

Dator med 5 V TTL utgång får ej anslutas till denna TV.

AV2 SCART -utgången kan styras från TV mottagarens meny. Se vidare information på sidan 12.

## Utkontakter för ljud när externa högtalare används

Uttagen till de externa högtalarna bak på TV:n gör att du kan skapa ett eget system med hjälp av extra externa högtalare. Uttag finns för fram- och bakhögtalare.

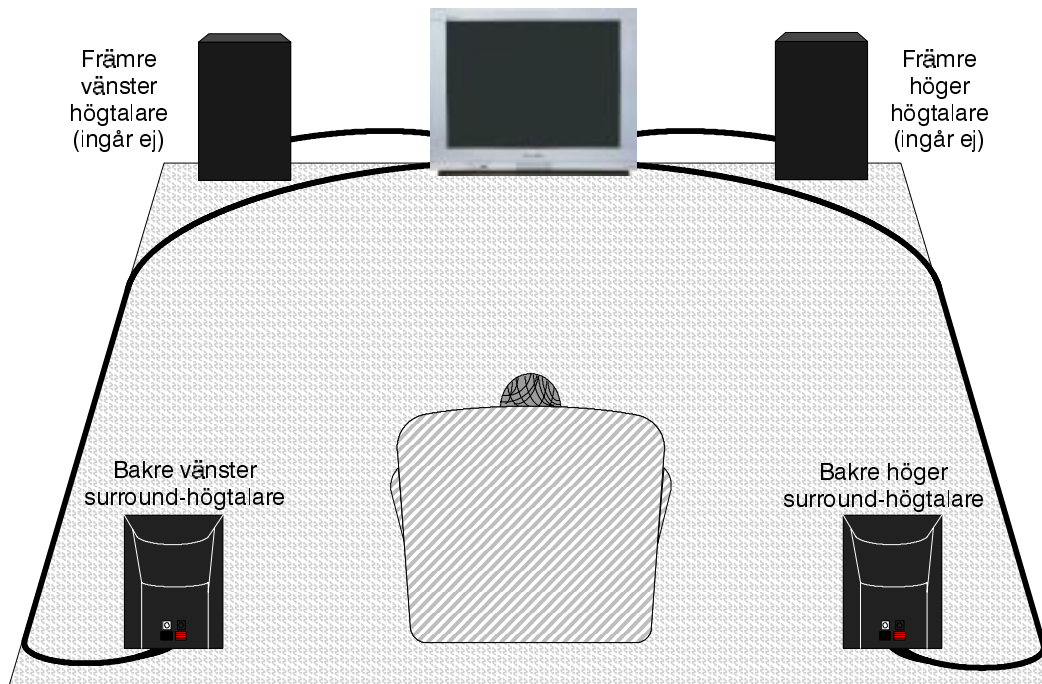

### Ansluta surround-högtalare

TV:n måste vara avstängd

1. Tvinna ihop kabeländarna innan du sätter dem på plats.
2. Infoga på plats  
Kontrollera att nakna högtalarkablar inte rör vid varandra.

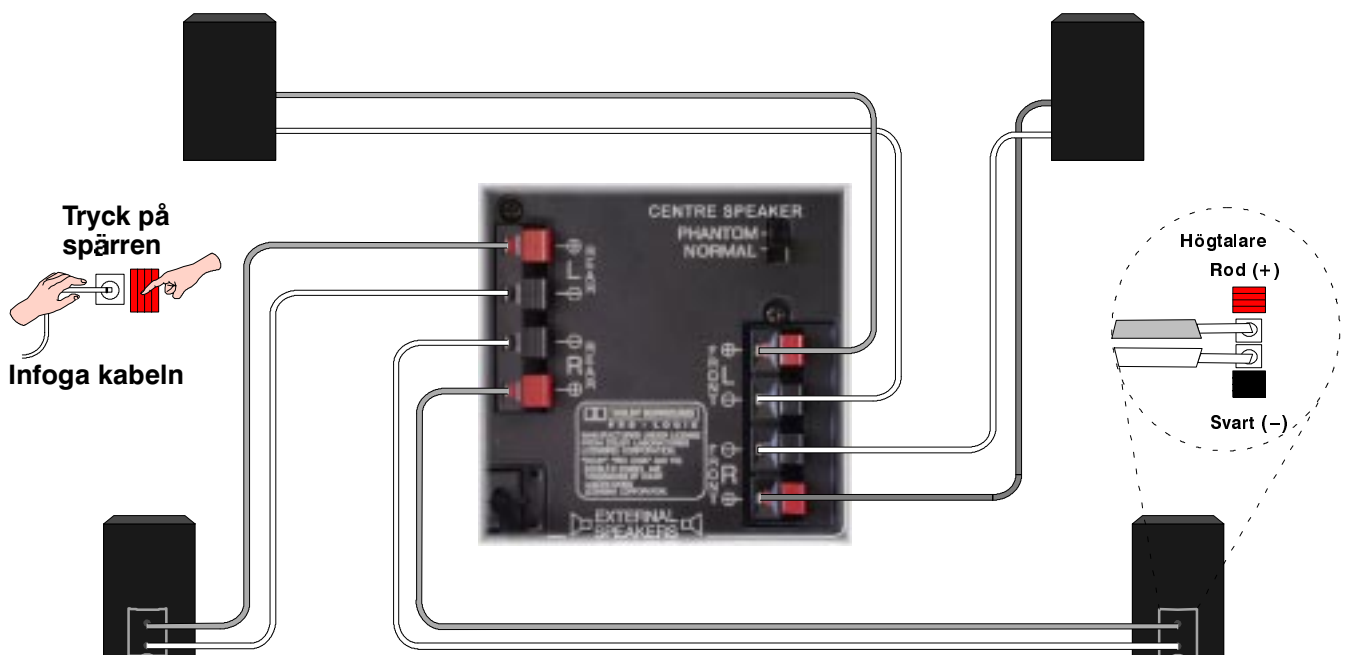
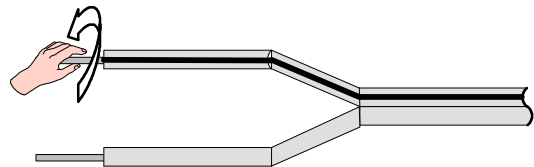



## Audioutgångar för externa förstärkare och högtalare





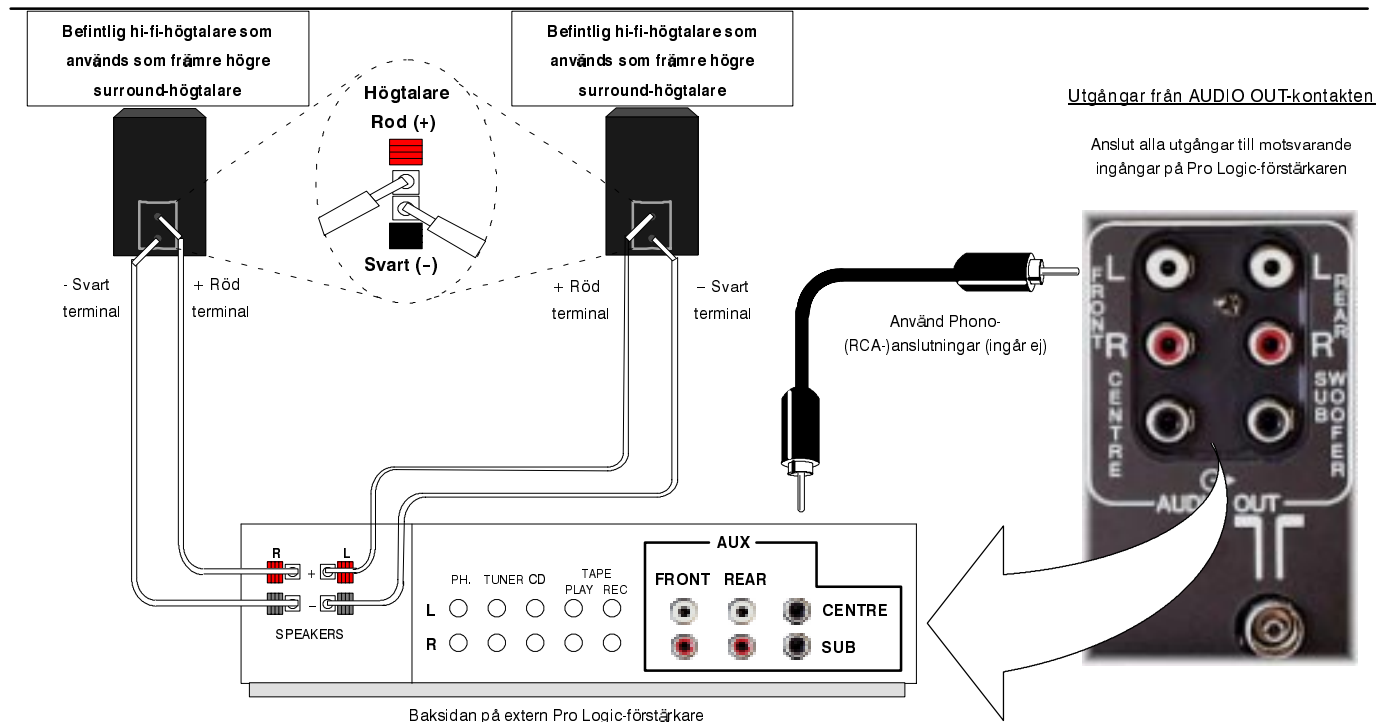
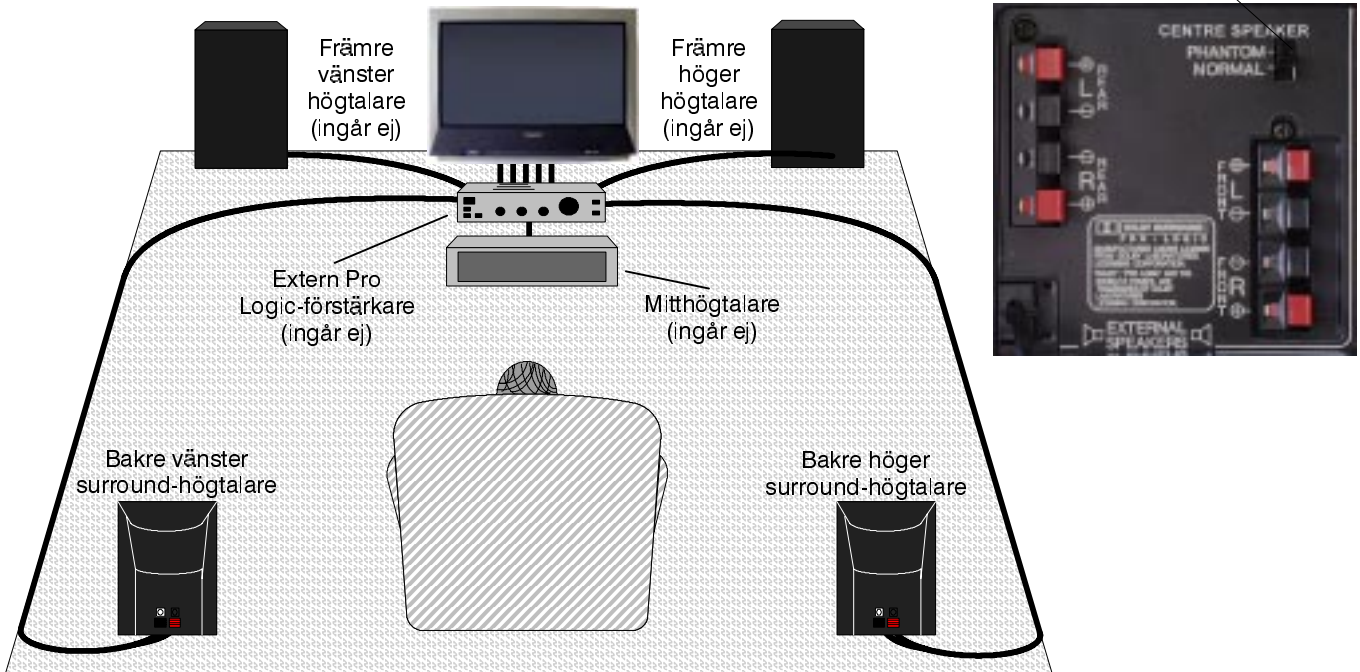

Separat förstärkare och högtalare ansluts till utgångar på mottagarens baksida. Du kan exempelvis använda en extern Pro Logic-förstärkare för de främre högtalarna, bakre surround-högtalare och mitthögtalare.

Omkoppling för mitthögtalaren:

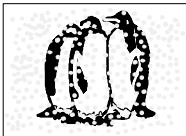
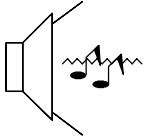
Om du använder externa främre högtalare, ska denna spak peka på Normal. Ljudinformationen för mittkanalen kommer att återges av TV:ns vänstra och högra högtalare. Om installationen inte inkluderar vänster och höger, främre högtalare, kan du ställa spaken så att den pekar på Phantom. Ljudinformationen för höger, vänster och mitthögtalaren kommer att återges av TV:ns vänstra och högra högtalare

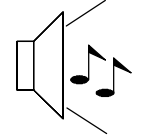
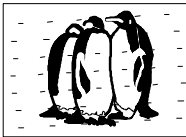
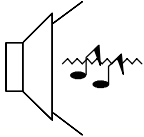
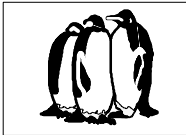
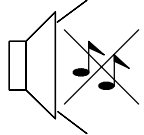

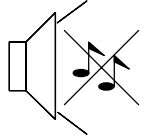
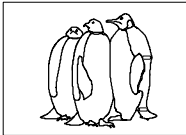
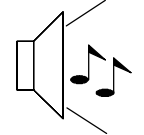
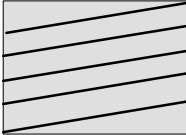
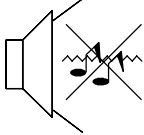
# PROBLEMLÖSNING

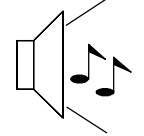
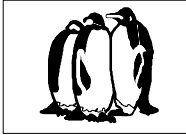
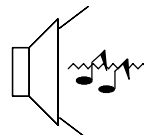
Symtom		Åtgärder
Bild	Ljud	
 Snöig bild	 Distorsion	Antennplacering, -riktning eller -anslutning
 Skuggig bild	 Normalt ljud	Antennplacering, -riktning eller -anslutning
 Störning i bild	 Distorsion	Elektriska apparater Bilar/Motorcyklar Lysrör  Växla till P – NR i Bildmeny för att reducera bildstörningar
 Normal bild	 Inget ljud	Volymnivå  Volyminställningen, omkoppla mute-knappen
 Ingen bild	 Inget ljud	TV-utrustning i AV-läge Inte ansluten till A.C. uttag Inte påslagen Bild/Ljudkontrollerna på miniminivå Kontrollera standbyläge
 Ingen färg	 Normalt ljud	Färgkontroller på miniminivå
 Dålig bild eller distorsion	 Svagt eller inget ljud	Ställ in kanalen(-rna)
 Färgstörningar	 Normalt ljud	Magnetisk störning från oskärmade apparater  TVn har flyttats påslagen. Stäng av apparaten och vänta 30 minuter.  Om bilden är skev används funktionen Geomagnetiv Correction (se snabbstartsmanualen på sidan 5)
 Normal bild	 Svagt eller förvrängt ljud	Ljudmottagning kan ha försämrats. Växla MPX-inställningen (Ljudmenyn) till Mono tills mottagningen förbättras.

## FÖR DIN VÄGLEDNING

### ■ Service

Innan du kontaktar serviceverkstaden, titta i felsökningshandledningen på följande sidor för att fastställa fel. Om service behövs, kontakta närmaste Panasonicförsäljare och ange modell samt serienummer (dessa finns på apparatens baksida).

### ■ TV-spel/hemdatörer

Långvarig användning av TV-spel eller hemdatörer kan orsaka på vilken TV som helst en permanent 'skugga' på skärmen. Denna typ av skada på bildröret kan förhindras genom att följande punkter iakttas:

- Minska ljusstyrke- och kontrastnivåer till minimiläge.
- Använd inte TVn oavbrutet om TV-spel eller hemdatör används.
- Denna typ av bildrörsskada kan inte hänföras till normal användning och täcks därför inte av Panasonics garanti.

### ■ Insomningsläge

Om apparaten inte slås från efter att sändningarna avslutats för kvällen, övergår den automatiskt till standby-läge efter 30 minuter. Denna funktion är inaktiv om apparaten är i AV-läge.

### ■ Sista minnesinställning

Vissa funktioner har en sista minnesinställning, vilket innebär att inställningen finns kvar när apparaten slås på vid nästa tillfälle: -

Program	Tint Nyans
Hörlursvolym	endast M.NTSC / NTSC
AV-position	Contrast Kontrast
Volym	Sharpness Skärpa
MPX	Aspekt Bildvisning
Bas	Vänteläge
Diskant	Artificiell intelligens (AI) (Ljud och bild)
Balans	Flicker-R flimmer
Färgbalans	Color Färg
Status	Brightness Ljusstyrka
Text-TV	P - NR
Dekoder (AV2)	Q-Link
Surround-läge	Volymjustering
Högtalaravstånd	Inställningar av högtalarnivå

## SPECIFIKATIONER

		TX-33AK10F
<b>Strömkälla</b>		220 - 240V 50Hz A.C.
<b>Energiförbrukning</b>		190W
<b>Förbrukning i vänteläge</b>		1,9W
<b>Effektiv bildyta</b> Diagonalt		79 cm
<b>Ljudutgång</b> Effekt		Vänster/höger 20W x 2, Mitten 14W 8Ω impedans
<b>Mått</b>	H B D	651 mm 790 mm 555 mm
<b>Vikt (kg)</b>		66
<b>Mottagningssystem</b> <b>Bandnamn</b>		<b>PAL B, G, H, I, SECAM B, G SECAM L/L'</b> VHF E2 - E12 VHF H1 - H2 (ITALIEN) VHF A - H (ITALIEN) UHF E21 - E69 CATV (S01 - S05) CATV S1 - S10 (M1 - M10) CATV S11 - S20 (U1 - U10) CATV S21 - S41 (Hyperband) <b>PAL D, K, SECAM D, K</b> VHF R1 - R2 VHF R3 - R5 VHF R6 - R12 UHF E21 - E69 <b>PAL 525/60</b> Uppspelning av NTSC-band från vissa PAL-videobandspelare (VCR) <b>M.NTSC</b> Uppspelning av NTSC 4,43 Mhz- videobandspelare (VCR) <b>NTSC (endast AV-ingång)</b> Uppspelning av NTSC-videobandspelare (VCR)
<b>Antenn - bakre</b>		UHF / VHF
<b>Hörlurar - främre</b>		3,5mm, 8Ω impedans
<b>AV - bakre</b>		<b>AV1</b> - 21-stiftskontakt - Audio/Video in /ut RGB in <b>AV2</b> - 21-stiftskontakt Audio/Video in/ut, S-Video in, Q-Link <b>AV4</b> - 21-stiftskontakt Audio/Video in/ut, S-Video in
<b>Dolby Surround Out - bakre</b>		6 x Dolby Surround Out Externa högtalaranslutningar - 2 x främre, 2 x bakre
<b>AV- främre</b>		<b>AV3</b> - S-Video in 1 x RCA Video in, 2 x RCA Video in

Specifikationerna kan ändras utan föregående varning. De vikt och mått som visas är ungefärliga.

Dolby, Pro Logic och  är varumärken som tillhör Dolby Laboratories.

Tillverkad på licens av Dolby Laboratories Licensing corporation.

# AUKTORISERAD SERVICE LJUD & BILD

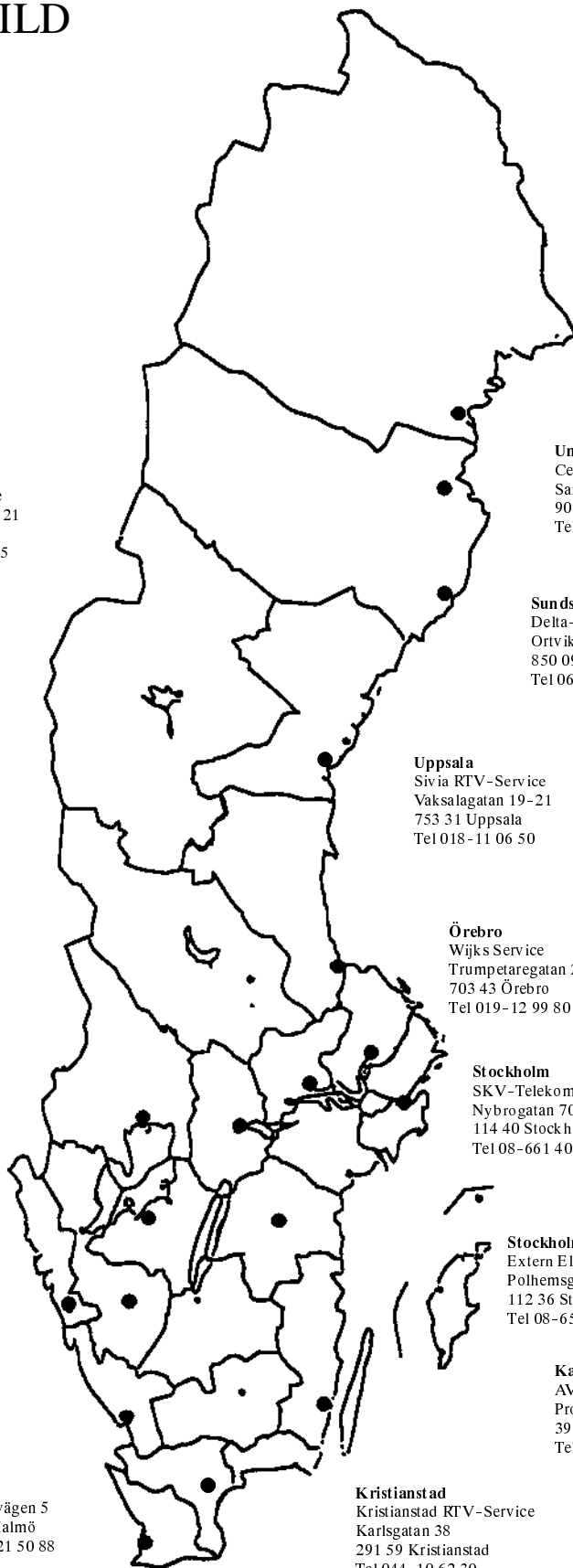

**Piteå**  
Service-Team  
Servicegatan 1  
941 51 Piteå  
Tel 0911-121 10

**Skellefteå**  
Ratronik  
Nordlandergatan 15  
931 22 Skellefteå  
Tel 0910-173 05

**Umeå**  
Centralservice  
Sandbackavägen 3  
903 46 Umeå  
Tel 090-12 50 00

**Sundsvall**  
Delta-Tronic  
Ortviksvägen 6  
850 09 Sundsvall  
Tel 060-15 00 38

**Karlstad**  
Östmans Service  
Sandbäcksgatan 21  
653 40 Karlstad  
Tel 054-15 37 55

**Skara**  
Skara RTV-Service  
Smedtorpsgatan 1  
532 37 Skara  
Tel 0511-149 50

**Göteborg**  
Centralservice  
Ekonomivägen 2  
436 33 Askim  
Tel 031-28 90 40

**Göteborg**  
Elektronikservice  
Fridkullagatan 23  
412 62 Göteborg  
Tel 031-81 14 86

**Borås**  
Borås RTV-Service  
Skaraborgsvägen 35  
502 34 Borås  
Tel 033-41 57 01

**Halmstad**  
Halmstad TV-Service  
Flygaregatan 25  
302 38 Halmstad  
Tel 035-10 18 00

**Malmö**  
Centralservice  
P.A. Hanssons väg 16  
214 32 Malmö  
Tel 040-19 21 80

**Malmö**  
TV-Berg  
Gånglättsvägen 5  
215 78 Malmö  
Tel 040-21 50 88

**Uppsala**  
Sivia RTV-Service  
Vaksalagatan 19-21  
753 31 Uppsala  
Tel 018-11 06 50

**Gävle**  
Elektronikservice  
Kålhagsgatan 3  
802 53 Gävle  
Tel 026-60 1033

**Örebro**  
Wijks Service  
Trumpetaregatan 2  
703 43 Örebro  
Tel 019-12 99 80

**Västerås**  
Audio & Videocenter  
Fällmätargatan 2  
721 35 Västerås  
Tel 021-12 07 09

**Stockholm**  
SKV-Telekomservice  
Nybrogatan 70  
114 40 Stockholm  
Tel 08-661 40 86

**Stockholm**  
Nika Electronic  
Textilvägen 1  
120 30 Stockholm  
Tel 08-743 00 35

**Stockholm**  
Extern Elektronik Service  
Polhemsgatan 4  
112 36 Stockholm  
Tel 08-653 61 60

**Linköping**  
Bild & Ljudservice  
Roxviksgatan 3  
581 07 Linköping  
Tel 013-14 06 09

**Kalmar**  
AVC Service  
Propellervägen 37  
391 27 Kalmar  
Tel 0480-584 54

**Kristianstad**  
Kristianstad RTV-Service  
Karlsbgatan 38  
291 59 Kristianstad  
Tel 044-10 62 30

# VELKOMMEN

Kjære Panasonic kunde.

Velkommen til Panasonics kundefamilie. Vi håper at du vil få glede av ditt nye fargefjernsyn i mange år. Dette er et svært avansert fjernsyn, men Quick Start-veiledningen vil vise deg hvordan du raskt kan ta fjernsynet i bruk. Deretter kan du lese hele instruksjonsboken, som du bør ta vare på for fremtidig bruk.

## INNHold

<b>Advarsler og forsiktighetsregler</b> .....	37	<b>Dolby Pro Logic Surround menyen</b> .....	58
<b>Tilbehør</b> .....	38	<b>Pro Logic modus</b> .....	59
<b>Rettledning for Quick Start</b> .....	39	<b>Simulering modus</b> .....	61
<b>Grunnleggende kontroller</b> .....	41	<b>Oppsett for høyttalernivå</b> .....	61
<b>Bruk av skjermmenyene</b> .....	42	<b>Bruk av VCR/DVD</b> .....	62
<b>Kontroll av bildeformat</b> .....	43	<b>Bruk av tekst-tv</b> .....	63
<b>STILL-kontroller</b> .....	44	<b>Audio/Video tilkoplinger</b> .....	65
<b>Billedmenyen</b> .....	45	AV3 Audio / Video (RCA) kontakter og kontakter for hodetelefoner på fronten .....	65
<b>Lydmenyen</b> .....	46	Informasjon om SCART og S-video tilkopling .....	65
<b>Oppsettmenyen</b> .....	47	AV1 / AV2 21 -stift (SCART) og RCA Audio tilkoplinger på baksiden .....	66
<b>Søkemenyen - oversikt</b> .....	48	Audio utgang ved bruk av eksterne høyttalere .....	68
<b>Søkemenyen - programredigering</b> .....	49	Audio utgang ved bruk av eksterne forsterkere og høyttalere .....	68
<b>Søkemenyen - Auto oppsett</b> .....	53	<b>Feilsøking</b> .....	69
<b>Søkemenyen - Manuell søking</b> .....	54	<b>Ekstra informasjon</b> .....	70
<b>Valg av menyspråk</b> .....	55	<b>Spesifikasjoner</b> .....	70
<b>AV-valg og oppsett</b> .....	56		
<b>Q-Link</b> .....	57		

## ADVARSLER OG FORSIKTIGHETSREGLER

- Dette fjernsynsapparatet er laget for tilkopling til 220 - 240 V, 50 Hz vekselstrøm.
- For å hindre at det oppstår skader som kan føre til elektriske støt eller brann, må dette fjernsynsapparatet ikke utsettes for regn eller fuktighet.
- **ADVARSEL: HØYSPENNING!!!**  
Fjern aldri bakplaten på apparatet, da dette gir adgang til strømførende deler når det fjernes. Det finnes ingen deler innenfor som kan betjenes av brukeren.
- Unngå å utsette TV-apparatet for direkte sollys eller andre varmekilder.
- Av/på bryteren på denne modellen kopler ikke TV-apparat helt fra strømtilførselen. Dersom apparatet er ute av bruk i lengre perioder skal støpselet trekkes ut av veggkontakten.
- **VEDLIKEHOLD AV KABINETT OG BILLEDRØR**  
Ta ut stikkkontakten. Kabinettet og billedrøret kan rengjøres med en myk klut fuktet med et mildt vaskemiddel og vann. Det må aldri brukes oppløsninger som inneholder bensol eller petroleum. Tv-apparater kan produsere statisk elektrisitet, og man må derfor være varsom ved berøring av Tv-skjermen.
- Tilstrekkelig ventilasjon er absolutt nødvendig for å hindre svikt i elektriske komponenter. Vi anbefaler at det er en åpning på minst 5 cm rundt hele TV-apparatet, selv når dette plasseres inne i et kabinett eller mellom hyller.

Kontroller at du har tilbehøret og komponentene som er vist



Bruksanvisning  
TQB8E2732

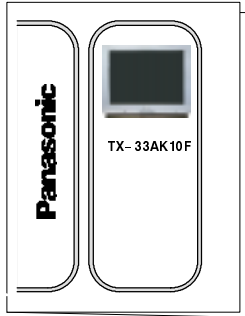

Garantibevis



Fjernkontroll  
EUR511211



Batterier for fjernkontroll  
(2 x R6 (UM3))



## Batterier til fjernkontrollen



- Pass på at batteriene settes inn med riktig polaritet.
- Bland ikke gamle og nye batterier. Fjern gamle, utbrukte batterier med en gang.
- Bland ikke forskjellige typer av batterier som f.eks. alkaliske- eller manganbatterier. Bruk ikke oppladbare (Ni-Ca) batterier.

# HURTIGSTART

## Hurtigstart

1

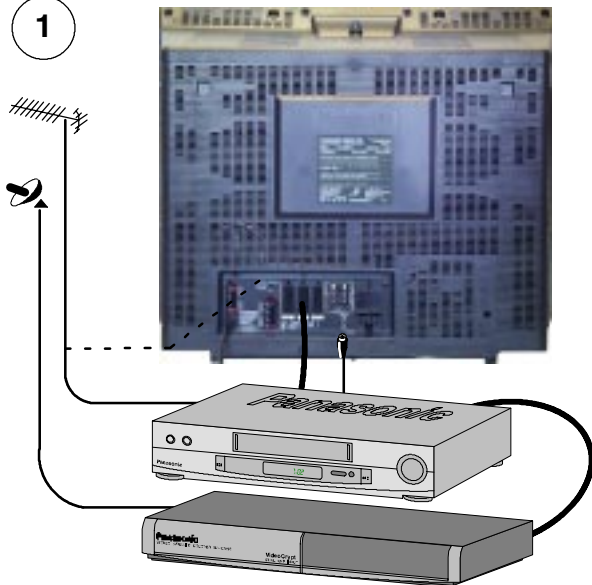

Kople til antenne og tilleggsutstyr.

2

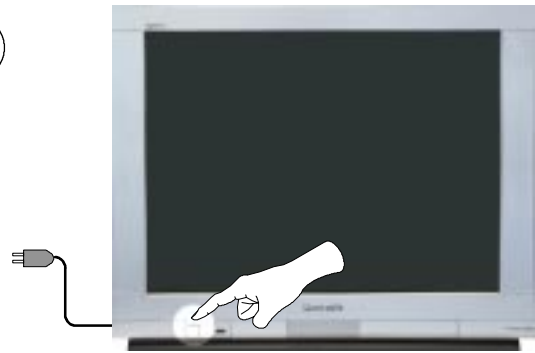

Kontroller først om videomaskinen er i venterinnstilling (standby).

Sett stikkontakten i strømuttaket og skru på fjernsynsapparatet.

3

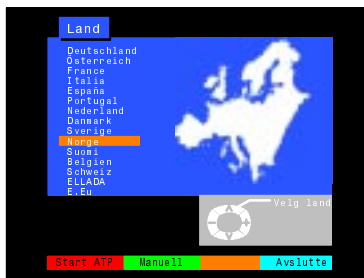

Velg land



I Sveits og Belgia må man velge ønsket språk.



Trykk på den røde knappen



4

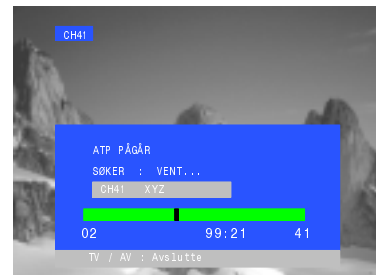

Fjernsynsapparatet vil nå begynne automatisk innstilling, og dine stasjoner vil nå bli lokalisert og lagret.

Dersom en kompatibel videomaskin er tilkople AV2 kontakten, vil programdata bli overført til videomaskinen via Q-Link. Se side 57.

5



Hvis du installerer en ny videomaskin som er kompatibel med Q-Link, kan du nå skru den PÅ. Innstillingsdata som lastes inn, vil svare til fjernsynsapparatets. Hvis du installerer en videomaskin som er kompatibel med NEXTVIEWLINK, må du initiere innlastingsdata manuelt. Du finner mer informasjon i videomaskinens bruksanvisning.

- Hvis videomaskinen ikke har godtatt de innlastete dataene fra fjernsynsapparatet, må du velge innlasting i videomaskinens meny.
- Hvis Q-Link ikke virker som den skal, må du kontrollere om den er koplet til fjernsynsapparatets AV2-kontakt. SCART-ledningen er en "fullfunksjonstype", og videomaskinen er kompatibel med Q-Link, NEXTVIEWLINK eller liknende teknikker. Spør forhandleren din om mer informasjon.
- Se side 57, 65 og 66 for å finne mer informasjon om Q-Link og tilkoplingsutstyr.

## HURTIGSTART

6

Det vil kunne forekomme en viss skjevhet i bildet, og fargeflekker kan enkelte ganger komme til syne i skjermens hjørner (fargerenhet). Innstillingen for Geomagnetic Correction kan om nødvendig brukes for å unngå dette.

Forsikre deg først om at prosedyrene for nedlasting av ATP og Q-Link er ferdig utført.  
Ingen On-Screen Display menyer skal være synlige på skjermen.



Åpne den venstre klaffen på fjernsynets frontpanel.

Trykk og slipp her for å åpne klaffen.



Trykk på F-knappen gjentatte ganger inntil innstillingen for Geomagnetisk korreksjon vises.



F



Trykk på + eller – knappene gjentatte ganger inntil skjermbildet virker jevnt.



-/v



+/Λ

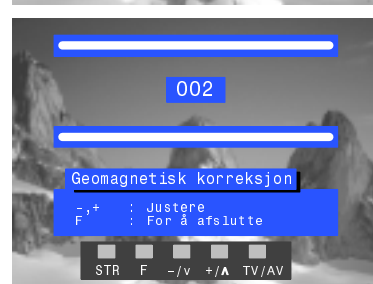

Trykk på F-knappen én gang til for å se fjernsyn på vanlig måte.  
Lukk klaffen for å unngå skade.



F

7

Vi anbefaler at så snart ATP-funksjonen er fullført, settes bildekontrollene tilbake til normale visningsnivåer. For å gjøre dette trykker du på "N"-knappen som du finner under det skyvbare dekselet på fjernkontrollen.



8

Se side 67 og 68 hvis du vil tilkoble eksterne forsterkere og høyttalere.

9

Du kan nå begynne å se programmer.

Markørstyringen sørger for de to grunnleggende funksjonene:

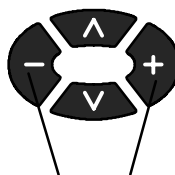

Endre Volum

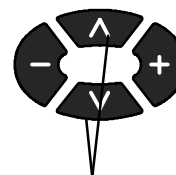

Endre Program



## GRUNNLEGGENDE KONTROLLER: FRONTPANEL OG FJERNKONTROLL

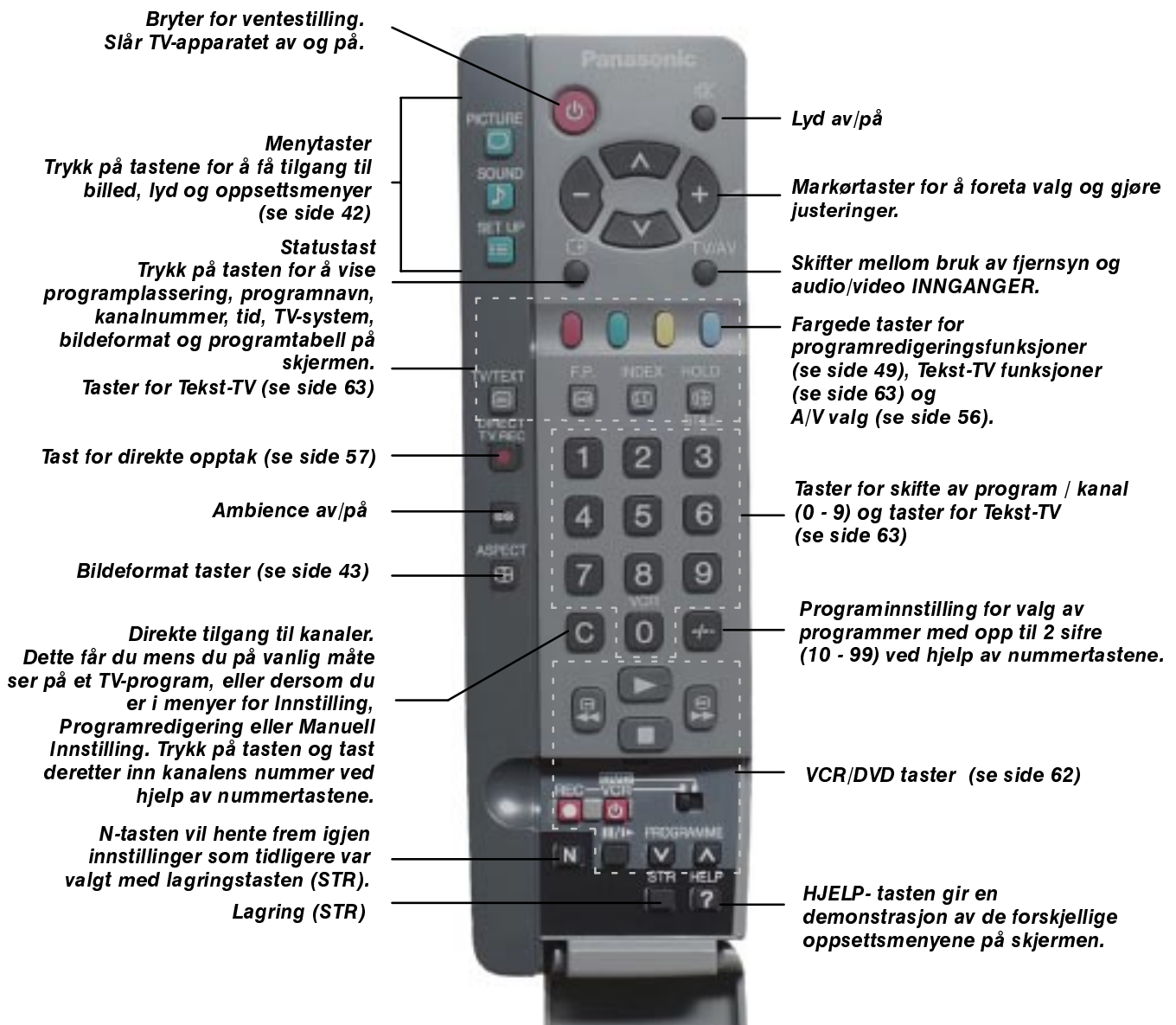
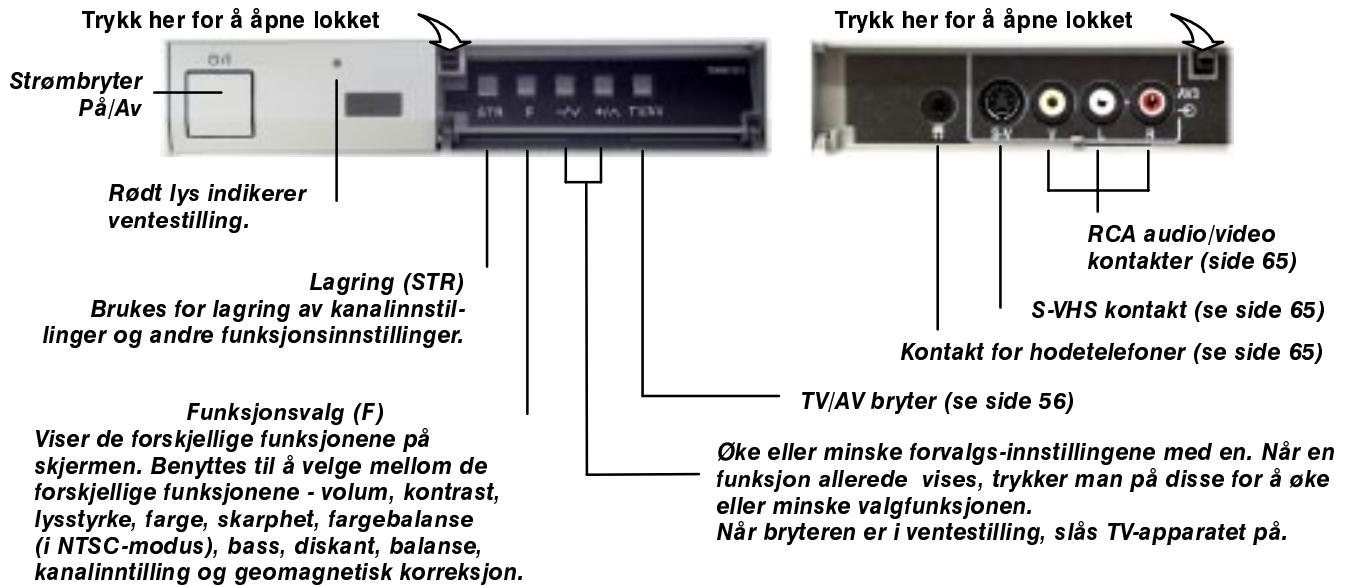

## BRUK AV SKJERM MENYENE

Dette fjernsynet har et omfattende system av skjermmenyer som kan brukes for å utføre justeringer og valg.

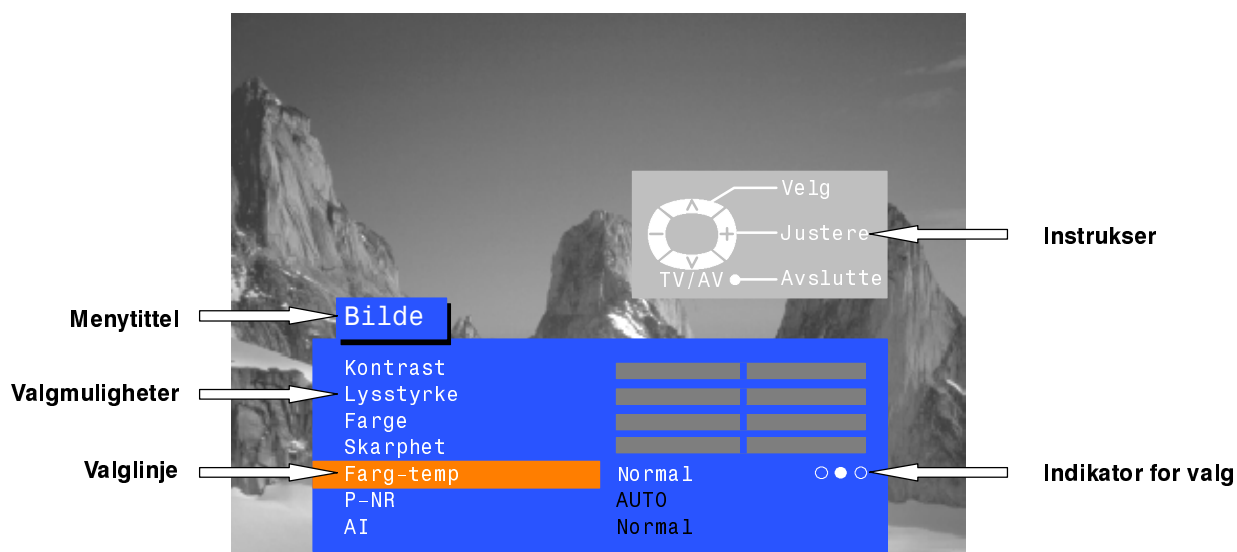

For noen valg, som for eksempel **kontrast, lysstyrke, farge** og **skarphet**, kan du øke eller senke nivået.

For noen valg, for eksempel **AV timer** blir du gitt valgmuligheter.

Noen valg, for eksempel **søke menyen** vil lede til en annen meny.

Tastene for **BILDE, LYD** og **OPPSETT** brukes for å åpne hovedmenyene, og også for å gå tilbake til foregående meny.

Opp og ned tastene for markøren brukes for å flytte markøren opp og ned i menyene.

Den venstre og høyre markørtasten brukes for å få tilgang til menyer, justere nivåer, eller for å velge blant en rekke alternativer.

**STR** tasten brukes for å lagre innstillinger etter at det er foretatt justeringer, eller etter at alternative innstillinger er foretatt.

**TV/AV** tasten benyttes for å gå ut av menysystemet og gå tilbake til normalt skjermbilde.

**HJELP** tasten vil kjøre en demonstrasjon av de tilgjengelige menyene. Trykk på **HJELP** tasten og velg ett av alternativene.

Ved å trykke på **HJELP** knappen mens en meny vises, vil "Instruksjonsfeltet" bli skjult. Trykkes **HJELP** knappen en gang til fås "Instruksjonsfeltet" frem igjen.

PICTURE SOUND SET UP



STR



TV/AV



HELP



## KONTROLL AV BILDEFORMAT

Trykk på **BILDEFORMAT** tasten for å bevege deg gjennom de 4 bildeformatvalgene: Auto, 4:3, 16:9 og S-Zoom.

ASPECT



### Auto

Likevel vil valg av AUTO – modus på dette fjernsynet gjøre at fjernsynet viser alle innkommende bilder i maksimal størrelse.

16:9

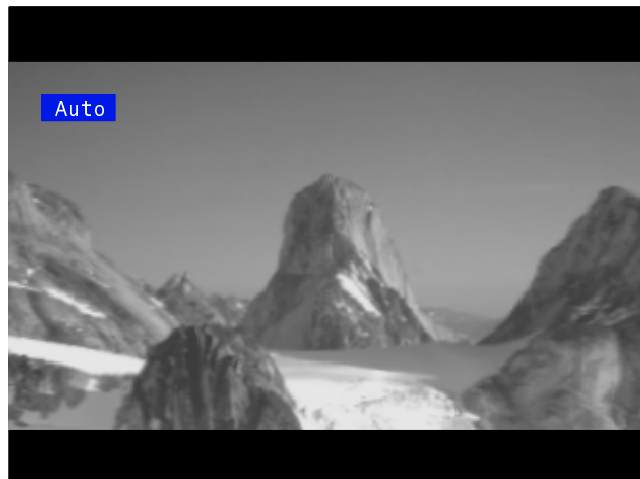

4:3

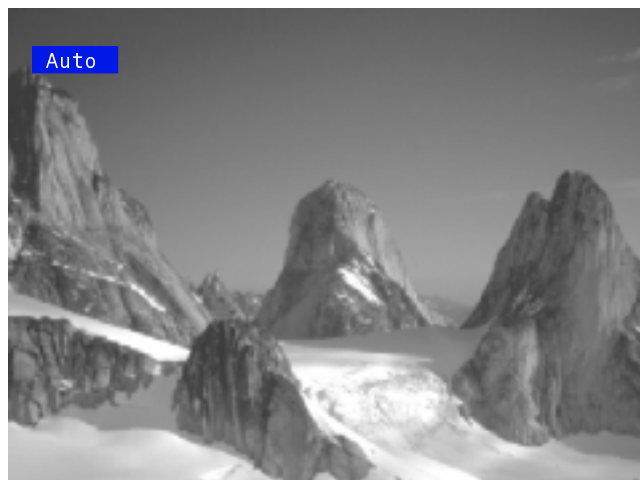

### 4:3

**4:3** vil vise et 4:3 bilde i standard 4:3 størrelse, og kan velges hvis du ønsker å se det i dette formatet.

4:3



## KONTROLL AV BILDEFORMAT

### 16:9

**16:9** vil fremvise et **16:9** – bilde som sin standard 16:9 – størrelse og kan velges dersom du vil se i dette formatet.



### S-Zoom

**S-Zoom** (superzoom) gir økt forstørrelse og mulighet til å flytte bildet horisontalt og vertikalt.



Velgertastene som viser på skjermen for enkelte bildeformatfunksjoner vil forsvinne etter noen få sekunder. Hvis du ønsker å velge en operasjon, kan du trykke på bildeformat-tasten en gang til, slik at tastene kommer til syne igjen.

Hvis du har problemer med størrelsen på skjermbildet når du er i Auto modus og spiller av breddeformat opptak fra videomaskinen din, er det mulig at søkekontrollen på videomaskinen trenger justering (bruksanvisningen for videomaskinen inneholder informasjon om justering).

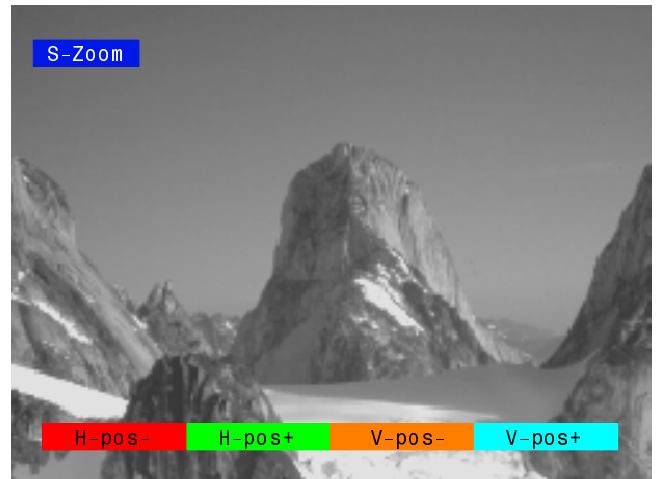

Økt forstørrelse med **S-Zoom**

## STILLKONTROLL

### STILLkontroll

Stilltasten gir deg mulighet for å fryse bildet når som helst.

HOLD  
  
STILL



# BILLEDMENYEN

Åpne billedmenyen

PICTURE



Gå til valget



Øke eller minske nivåer eller foreta alternative innstillinger



Trykk på TV/AV tasten for å gå ut av billedmenyen

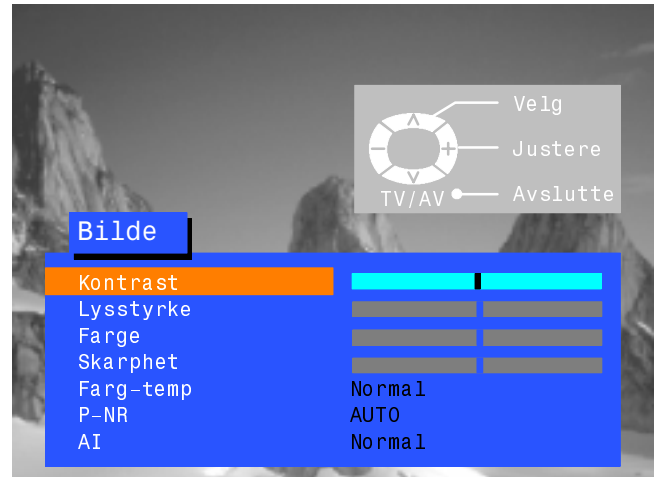

**Kontrast**

**Lysstyrke**

**Farge**

**Skarphet**

**Tint**

Kontrast, lysstyrke, farge og skarphet kan justeres etter egne personlige preferanser og de forhold som er til stede når du ser på fjernsyn.

Justering for fargetone vil bare komme frem på skjermen som et menyalternativ dersom du har en NTSC signalkilde tilkopleet TV-apparatet, og vil gjøre det mulig å justere fargebalansen.

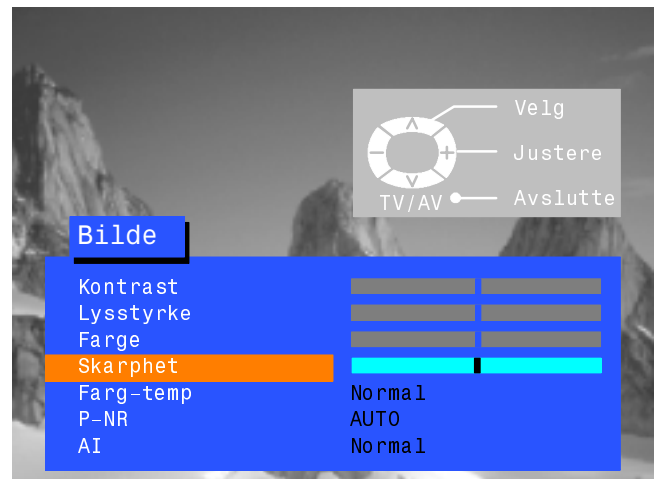

**Farg-temp**



Innstilling av fargebalansen gir deg muligheten til å stille inn den generelle fargetonen i bildet.

**P - NR**



P - NR vil automatisk redusere uønsket billedfortyrrelse.

**AI**



AI-innstillingen analyserer automatisk det innkommende bildet og bearbeider det for å gi forbedret kontrast, optimal billeddybde og klare fargetoner.

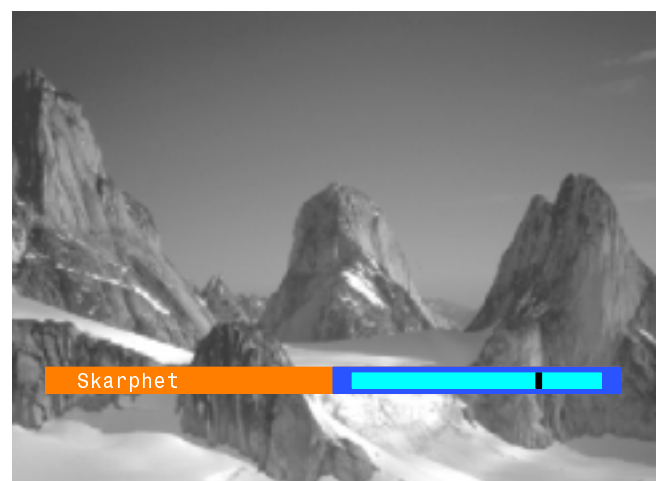

# LYDMENYEN

Åpne lydmenyen



Gå til valget



Nå kan du øke eller redusere nivåene eller foreta innstillinger



Trykk på TV/AV tasten for å gå ut av lydmenyen

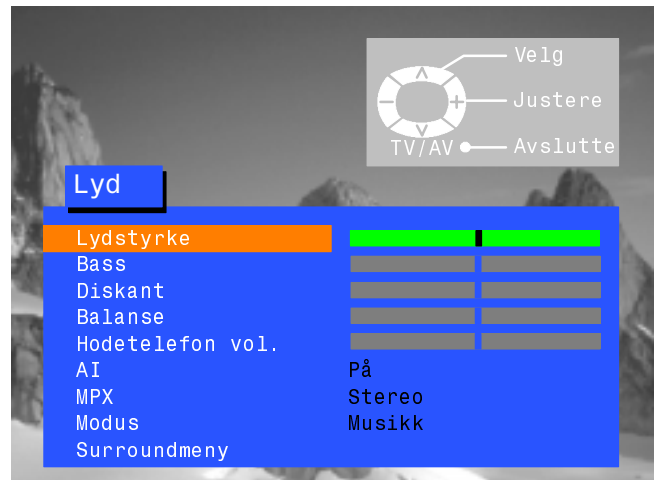

## Lydstyrke

Volumjusteringen regulerer den samlede lydstyrken.

## Bass

Justering av bassen vil fremheve de lave, dype lydfrekvensene og kan økes eller minskes.

## Diskant

Justering av diskant vil fremheve de skarpe, høye frekvensene og kan økes eller minskes.

## Balanse

(Denne funksjonen virker bare når Surround er skrudd Av - Se side 25). Balanse påvirker lydnivået mellom venstre og høyre høyttaler. Balansen kan justeres slik at lyden fra de to høyttalerne tilpasses din plassering i forhold til TV-apparatet.



Høretelefonvolumet kan justeres uavhengig av TV-høyttalerne slik at enhver kan lytte på det nivået man synes er behagelig.

## AI



(Denne funksjonen virker bare når Surround er skrudd Av - Se side 25). AI innstillingen analyserer automatisk lydsignalet som kommer inn og bearbejder det for å gi lavere støy og optimal tone for det programmet du ser på.

## MPX



MPX vil vanligvis være innstilt på Stereo for å gi best mulig lydgjengivelse. Dersom mottaksforholdene blir dårligere, eller hvis et program ikke sendes i stereo, vil vi imidlertid anbefale å skifte over til Mono. Mono (M1) og (M2) kan også velges dersom signaler overføres.

## Modus



(Denne funksjonen virker bare når Surround er skrudd Av - Se side 25). Lyden kan forbedres når man lytter til musikk eller tale ved å velge passende funksjon. I talemodus blir enda en intern sentralhøyttaler aktivert automatisk, for å gjøre tale lettere å forstå.

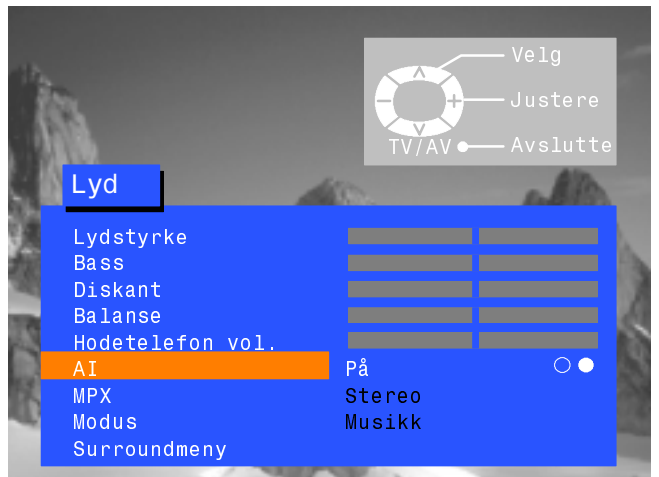

## Surroundmeny

Fører til Surround-menyen for Dolby Pro Logic og simuleringsmodus, som beskrevet på side 58 til 61.

# OPPSETTSMENYEN

Oppsettsmenyen gir adgang til forskjellige avanserte funksjoner og også til søkemenyen

Åpne oppsettsmenyen

SET UP



Gå til valget



Nå kan du øke eller redusere nivåene, foreta egne valg av innstillinger eller få tilgang til andre menyer



Trykk på TV/AV tasten for å gå ut av oppsettsmenyen

TV/AV

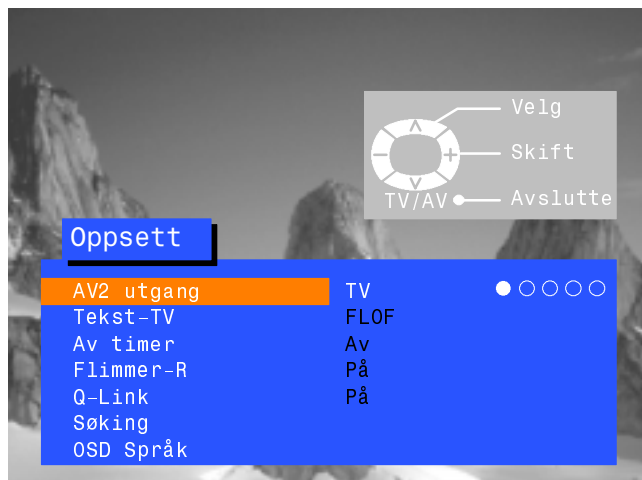

AV2-ut



AV2 gir deg flere signaler som kan sendes til AV2 SCART-kontakten. Fra det TV-programmet du ser på kan du velge hvilket signal som skal gå til **AV1/AV3/AV4** eller **Monitor** - bildet som vises på skjermen.

Tekst-TV



Valg av Tekst-TV gir deg muligheten til å velge mellom TOP/FLOF eller LIST modus. Se side 63.

Av timer



Av timeren vil slå av TV-apparatet innen en forhåndsinnstilt tid. Denne kan velges fra 0 til 90 minutter i intervaller på 15 minutter.

Flimmer-R



Det er best å la flimmer-R stå **På** for å redusere all flimring i bildet. Av og til kan det være en fordel å velge Av posisjon når det gjelder enkelte sendinger.

Q-Link



Q-link gjør det mulig å kople datakommunikasjon inn- eller ut ved hjelp av en kompatibel VCR. Se side 57.

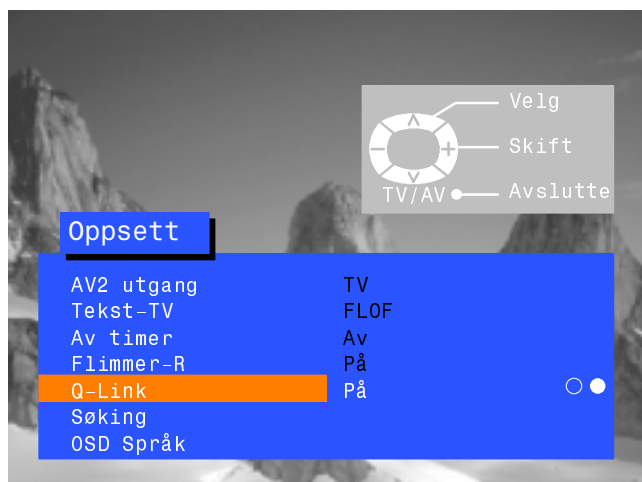

Søking

Innstillingsmenyen gir tilgang til mange andre funksjoner. Disse inkluderer Programredigering, ATP, Fininnstilling, Manuell innstilling, Fargesystem og Volumkorrigering. Se side 48.

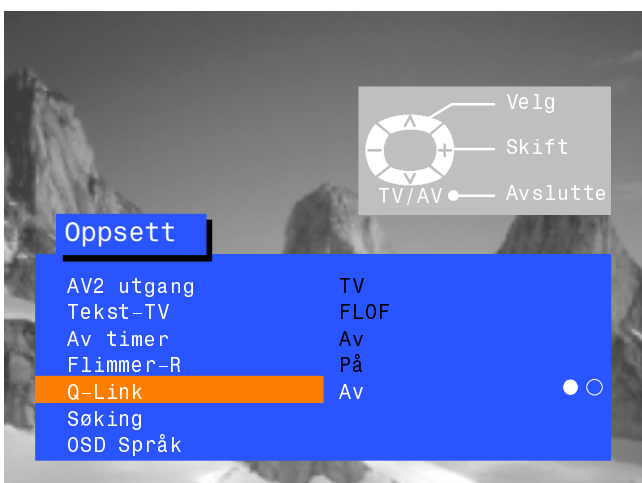

OSD Språk

OSD Språk gir deg muligheten for å velge det språket som skal brukes for funksjonene som vises på skjermen. Se side 55.



# SØKEMENYEN - oversikt

Åpne oppsettsmenyen

OPPSETT



Gå til søkemenyen



Gå inn i søkemenyen



Gå til valget



Nå kan du øke eller redusere nivåer, foreta egne valg av innstillinger eller gå videre til andre menyer



Trykk på TV/AV tasten for å gå ut av programmet

TV/AV

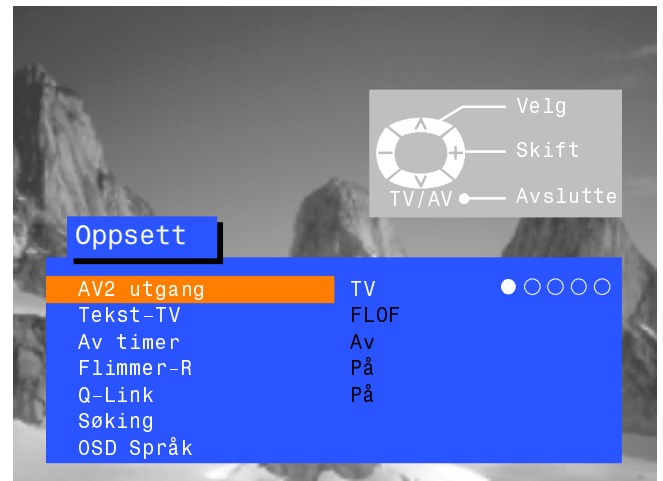

## Programrediger.

Ved å gå inn i menyen for programredigering vil du kunne flytte-, legge til-, slette-, gi navn til- eller låse stasjoner. Du kan også få tilgang til TV-systemet. Se side 49.

## ATP

Menyen for automatisk oppsett muliggjør automatisk innstilling av Tv apparatet igjen. Se side 53.

## Manuell søking

Menyen for automatisk innstilling gjør det mulig å foreta manuell innstilling av individuelle programmer. Se side 54.

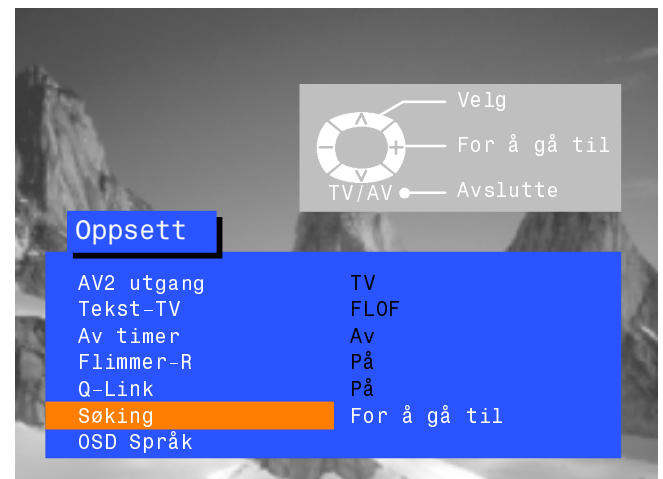

## Fininnstilling

Det kan gjøres små justeringer av innstillingen ved bruk av fininnstillingsfunksjonen.

## Farge system



Menyen for fargesystem gir deg muligheten til å velge den rette standarden for billedoverføring.

## Volum korreksjon

Volumkorreksjon gir deg mulighet til å justere lydvolument for hver enkelt stasjon.

## Dekoder (AV2)



Dette alternativet benyttes når en dekode er koplet via AV2. Still inn på On dersom et kodet signal skal behandles av dekodere. Still på Off etter bruk.

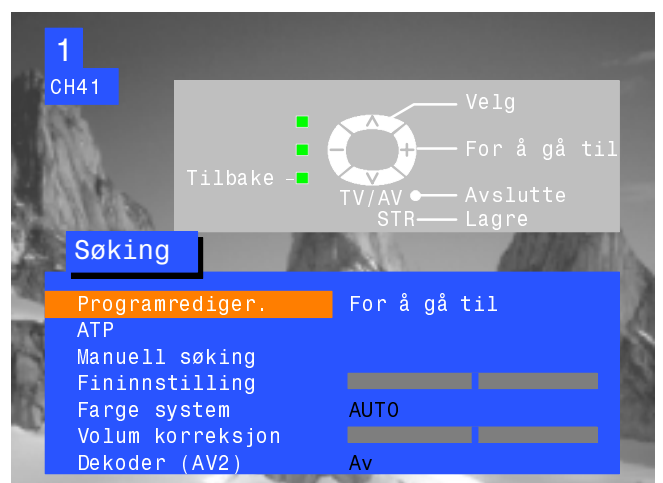



# SØKEMENY -- PROGRAMREDIGERING

Menyen for programredigering gir deg muligheten for å redigere innstillingen av programmets plassering

Åpne oppsettsmenyen

OPPSETT



Gå til søkemenyen



Gå inn i søkemenyen



Gå til programredigeringsmenyen



Foreta de ønskede endringene (se avsnittet nedenfor)



Trykk på STR tasten for å lagre endringene

STR



Dersom du nå er ferdig med programredigeringsmenyen, trykker du på TV/AV for å gå ut av programmet

TV/AV



## Sletting av en uønsket programplassing

Velg programplassing



Trykk på den røde tasten på fjernkontrollen



Trykk på den røde tasten en gang til for å bekrefte



Dersom du nå er ferdig med programredigeringsmenyen, trykker du på TV/AV for å gå ut av programmet

TV/AV

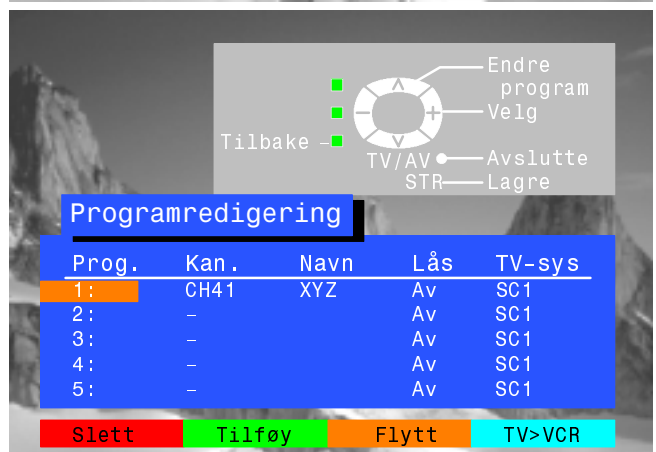
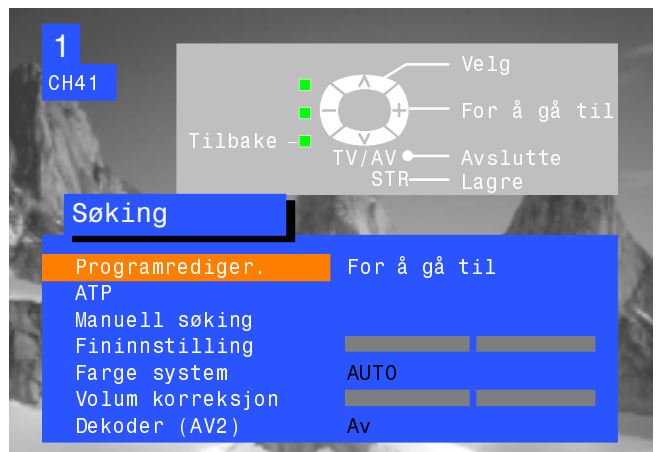
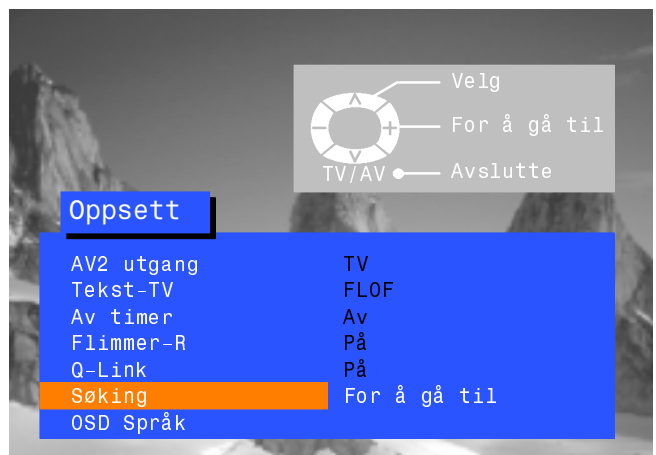
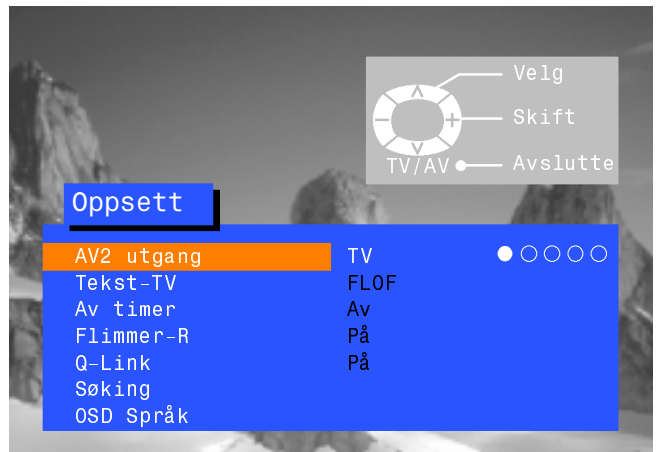

# SØKEMENYEN - PROGRAMREDIGERING

## Legge til en programplassingering

Velg programplassingering der hvor du ønsker å sette inn det nye programmet



Trykk på den grønne tasten



Trykk en gang til på den grønne tasten for å bekrefte



Det tomme programmet kan deretter innstilles, navigis, låses og anvises som valgte Tv-system

Trykk på STR for å lagre



Dersom du nå er ferdig med programredigeringsmenyen, trykker du på TV/AV for å gå ut av programmet

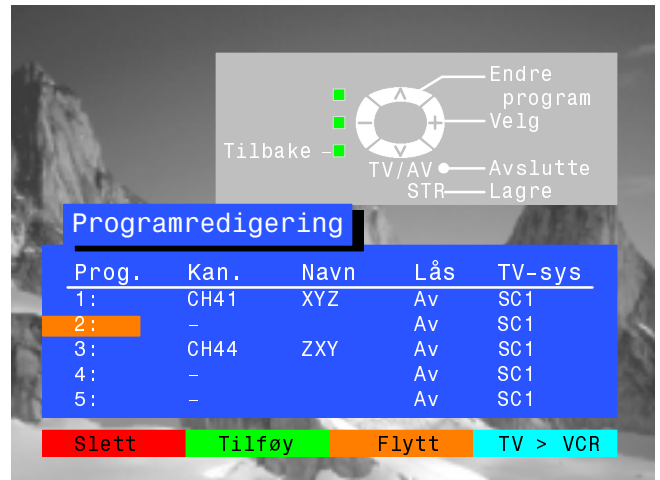

## Flytte et program til en annen plassering

Velg programplassingeringen som skal flyttes



Trykk på den gule tasten på fjernkontrollen



Velg ny programplassingering



Trykk på den gule tasten en gang til for å bekrefte



Dersom du nå er ferdig med programredigeringsmenyen, trykker du på TV/AV for å gå ut av programmet

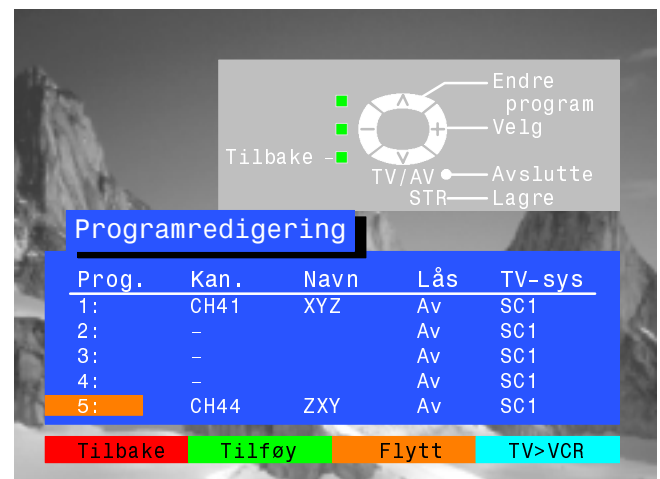
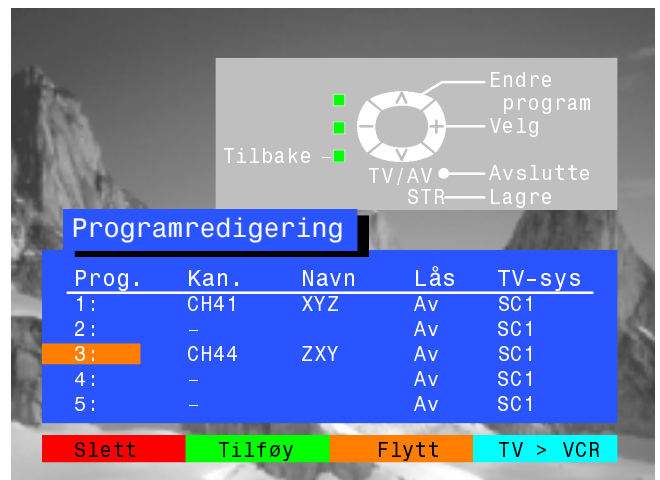

# SØKEMENYEN - PROGRAMREDIGERING

## Justere en programplassing

Velg programplassing



Flytt til kanalinnstillingen



Gå oppover eller nedover i kanalnummerne, eller bruk tasten "C" for Direkte Kanaltilgang (se side 41).



Trykk på STR for å lagre



Dersom du nå er ferdig med programredigeringsmenyen, trykker du på TV/AV for å gå ut av programmet

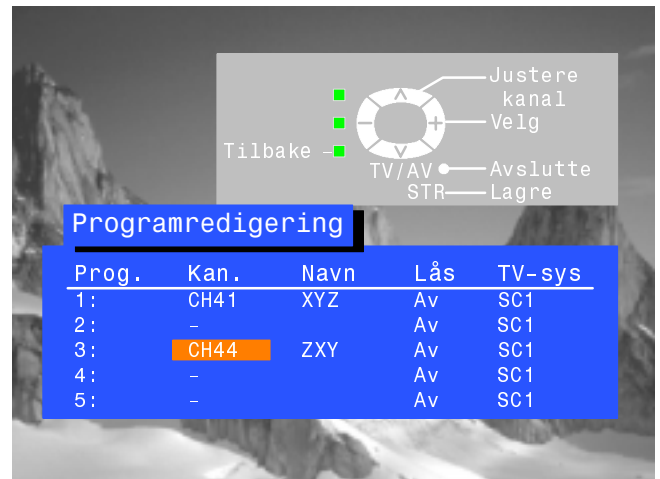

## Gi nytt navn til en programplassing

Velg programplassing



Flytt til navneposisjonen



Velg det nye tegnet



Flytt til neste tegnposisjon



Fortsett til det nye navnet er lagt inn

Trykk på STR for å lagre endringen



Dersom du nå er ferdig med programredigeringsmenyen, trykker du på TV/AV for å gå ut av programmet

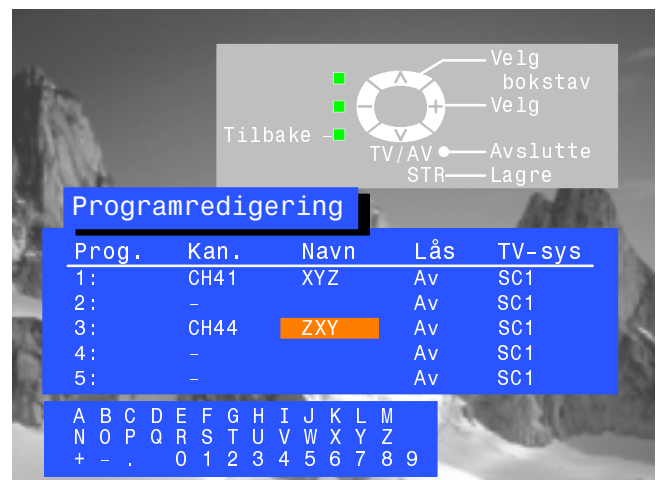

## SØKEMENYEN - PROGRAMREDIGERING

### Låse et program for å hindre tilgang

Velg programplassingering

Flytt til låsekolonnen

Velg mellom lås på eller lås av

Trykk på STR for å lagre

Dersom du nå er ferdig med programredigeringsmenyen, trykker du på TV/AV for å gå ut av programmet

**NB!**

Når en programplassingering er låst, er det ikke mulig å få direkte tilgang til kanalen ved hjelp av "C" og talltastene på fjernkontrollen

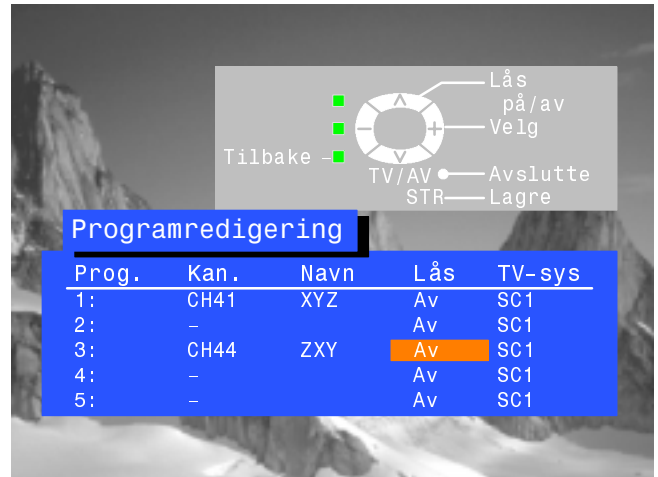

### Endre Tv-systemet for en programplassingering

Velg programplassingering

Flytt til Tv-systemposisjonen

Velg ønsket lydssystem:

SC1 : PAL B, G, H / SECAM B, G

SC2 : PAL I

SC3 : PAL D, K / SECAM D, K

F : SECAM L/L'

Trykk på STR for å lagre endringen

Dersom du nå er ferdig med programredigeringsmenyen, trykker du på TV/AV for å gå ut av programmet

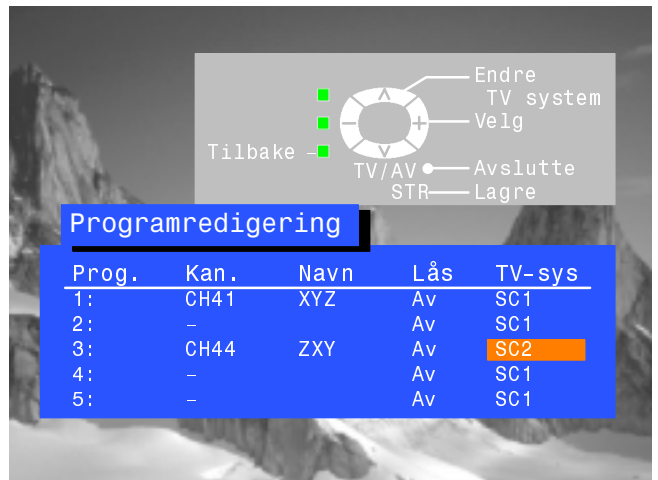

### Kopiere programinformasjon til en kompatibel videomaskin tilkopleet AV2

Flytt til Progr. kolonnen

Trykk på den blå tasten på fjernkontrollen.

De programmerte data vil nå bli overført til videomaskinen. Dette kan ta noen sekunder, avhengig av det antallet stasjoner som er lagret. Dersom beskjeden "Q-Link? Sjekk videoens status!" kommer opp på skjermen er fjernsynet ikke istand til å sende programdata til VCR-enheten. Se VCR-boken for detaljert forklaring.

Dersom du nå er ferdig med programredigeringsmenyen, trykker du på TV/AV for å gå ut av programmet

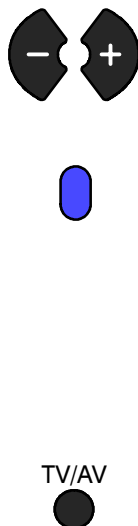

## SØKEMENYEN - ATP (AUTO OPPSETT)

Menyen auto oppsett gjør det mulig å stille inn fjernsynet i henhold til lokale stasjoner. Dette er nyttig dersom du flytter fra en region til en annen.

Åpne oppsettsmenyen



Gå til søkemenyen



Gå inn i søkemenyen



Gå til Auto oppsettsmenyen



Gå inn i Auto oppsettsmenyen



Trykk på tasten for å bekrefte start



Velg land



Trykk for å starte Auto oppsett (ATP)



Fjernsynsapparatet vil søke etter, finne og ordne dine lokale TV-stasjoner.

Dersom en kompatibel VCR er tilkopleet via AV2 kontakten, vil programdata bli sendt til videomaskinen via Q-Link (se side 57).

Så snart denne operasjonen er fullført, vil TV-apparatet vise programposisjon 1.

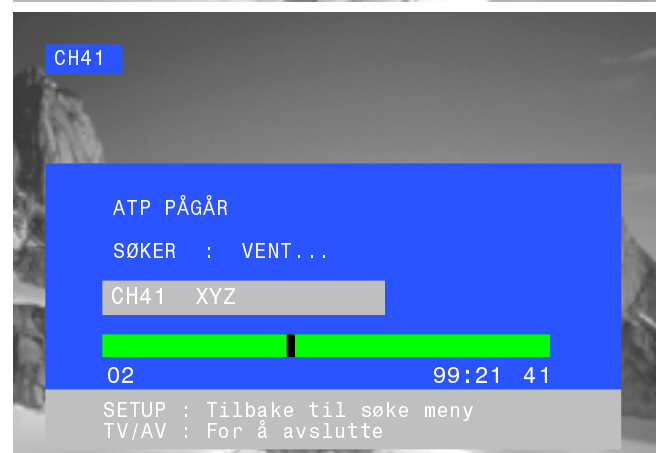
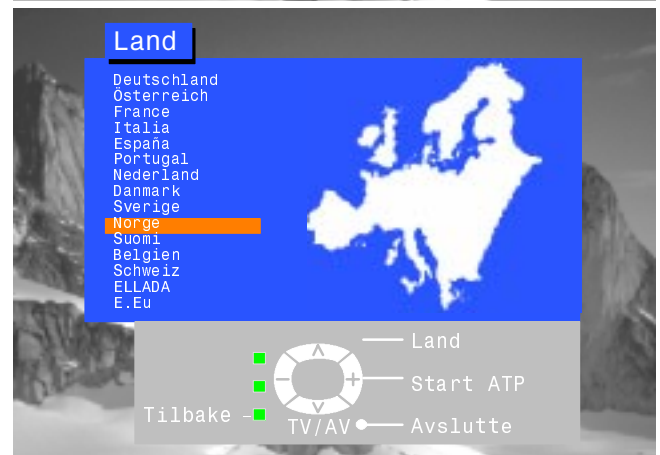
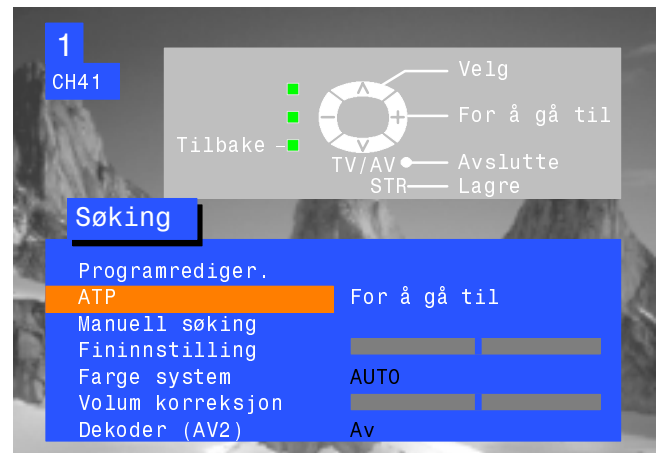

## SØKEMENYEN - MANUELL SØKING

Manuell søking etter programposisjoner er tilgjengelig enten fra skjermmenyen eller fra kontrollene på fronten av TV-apparatet

### Manuell søkemeny

Åpne oppsettsmenyen

SET UP



Gå til søkemenyen



Gå inn i søkemenyen



Gå til manuell søking



Gå inn i manuell innstilling



Velg programinnstilling



Start innstillingen



Når du har funnet det ønskede programmet, trykker du på STR for å lagre dette.



Trykk på TV/AV tasten for å gå ut av programmet

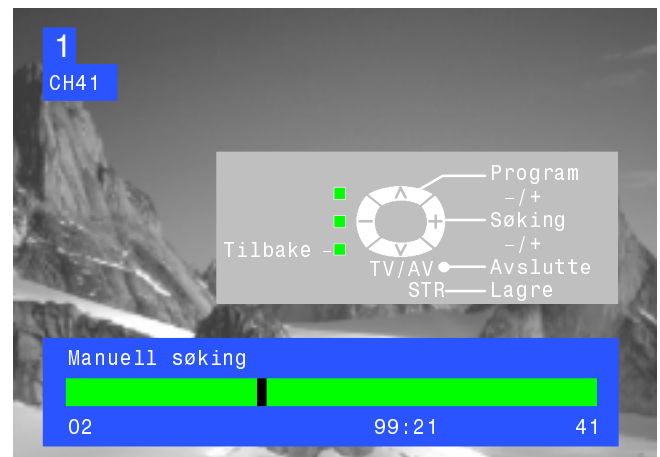
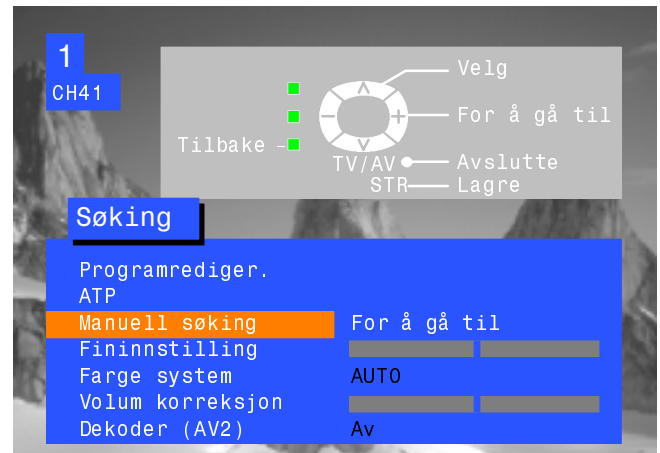

### Manuell innstilling (Frontpanelet)

Trykk på F-knappen (på frontpanelet) til du kommer til "Søkemenyen"

F



Trykk på + eller - knappene for å komme til søkmodus



Trykk på TV/AV knappen for å flytte mellom "Endre program", "SØK" eller "Endre Tv-system"



Trykk på + eller - knappene for å endre programposisjon, starte søk eller endre Tv-system



Når du har funnet den ønskede Tv-stasjonen, trykker du på STR for å lagre endringene



Gjenta ovenstående prosedyre for å stille inn øvrige programmer, eller trykk på F-knappen for å avslutte.

F

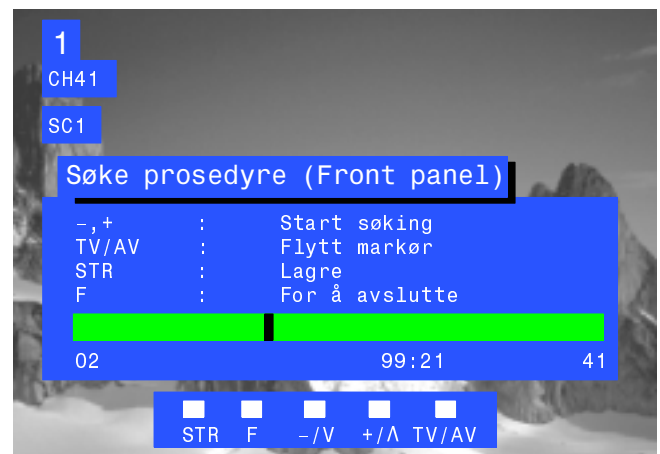

## OSD SPRÅK

Når du først installerte Tv-apparatet var skjermespråket stilt inn i henhold til det landet du valgte. Dersom du vil bruke et annet språk enn dette, kan språket velges fra OSD språkmenyen.

Åpne oppsettsmenyen

OPPSETT



Gå til OSD språkmenyen



Gå inn i OSD språkmenyen



Gå til valget



Trykk på TV/AV tasten for å foreta valget og for å avslutte

TV/AV



## AUDIO / VIDEO VALG OG INNSTILLING

Audio / Video valgmenyen gjør det mulig å velge hvilken AV kilde man vil se på

Trykk på TV/AV tasten



Trykk på den aktuelle fargede tasten på fjernkontrollen ( mens alternativene fortsatt vises på skjermen)



Alternativene vil forsvinne

Du ønsker kanskje å foreta justeringer i oppsetts- eller lydmeny

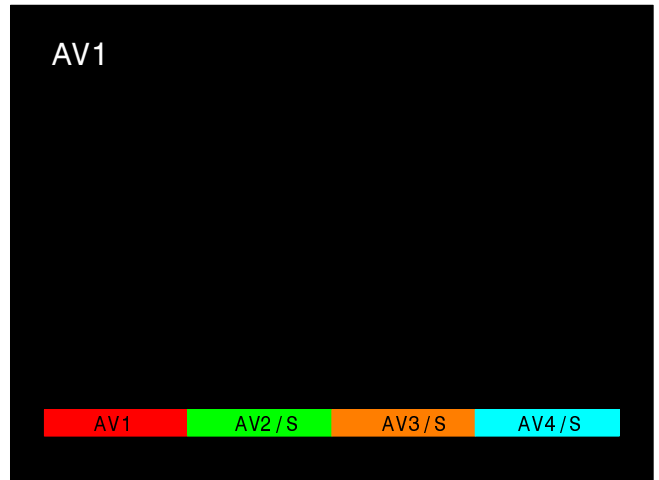

### Oppsettsmeny

Åpne oppsettsmenyen



Flytt til valget



Gå til justeringer eller alternativer



Trykk på TV/AV tasten for å avslutte

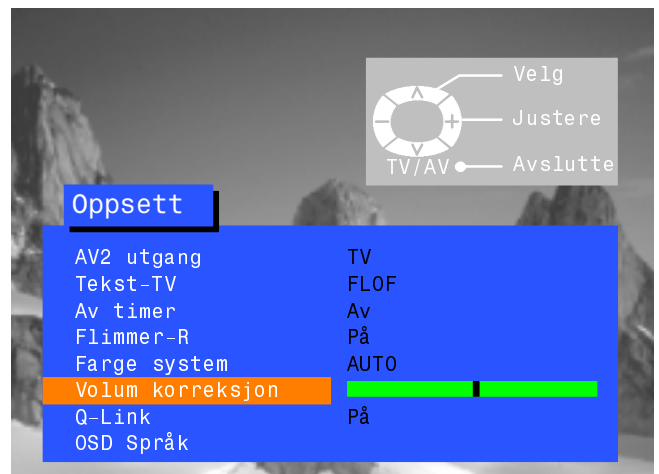

### Lydmeny

Åpne lydmenyen



Flytt til valget



Gå til justeringer eller alternativer



Trykk på TV/AV tasten for å avslutte

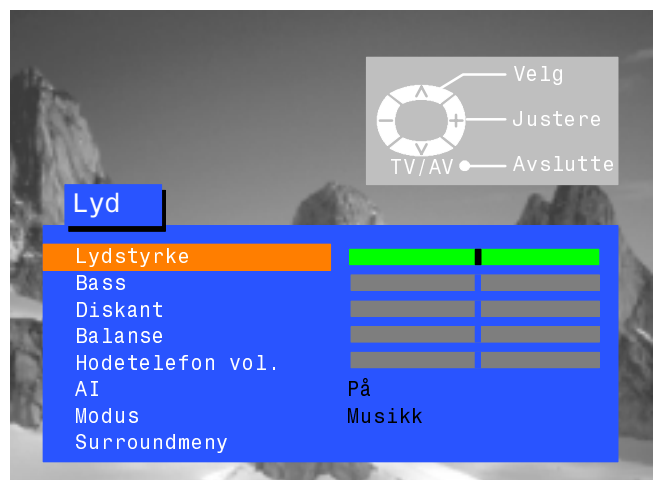



## Q-Link lar Tv-apparatet kommunisere med din videomaskin

Åpne oppsettsmenyen



Gå til Q-Link



Kontroller at Q-Link står på "On"



Trykk på TV/AV tasten for å avslutte

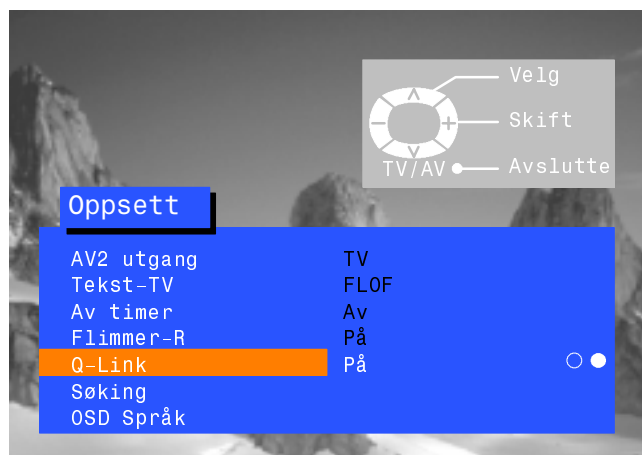

Videomaskinen må være tilkoplest ved hjelp av en SCART kabel (fullfunksjonstype) mellom AV2 kontakten på Tv-apparatet og tilsvarende kontakt på videomaskinen. Det vises til bruksanvisningen for videomaskinen for ytterligere opplysninger. Q-Link, NEXTVIEWLINK eller lignende teknologi gjør det mulig for fjernsynsapparatet å gi instruksjoner til en kompatibel videomaskin om å ta opp det programmet som nå vises på skjermen, uavhengig av programplassing som måtte være innstilt på videomaskinen. På den måten blir det mye enklere å ta opp programmer.

### Opptak av det programmet du ser på



Trykk på tasten merket DIRECT TV REC på fjernkontrollen.

Dersom videomaskinen er slått av vil den starte automatisk når du trykker på denne tasten.

En melding, som sendes fra videomaskinen, vil vises på skjermen og fortelle hva som blir tatt opp, eller om det er umulig å ta opp programmet:

Video tar opp forh.innstilt program

Video tar opp eget program

Videomaskinen tar opp programsignal fra sin egen kanalvelger. Dersom du ønsker det kan du slå av Tv-apparatet og la videomaskinen fortsette opptaket på vanlig måte.

VCR inspilling TV kilde

Videomaskinen tar opp programsignalet fra fjernsynsapparatet. Du må ikke endre programplassing eller slå av fjernsynsapparatet: dersom du gjør dette, vil videomaskinen automatisk avslutte opptaket og slå seg av.

Opptaksvikt - BÅND ER SPERRET

Beskyttelsen på baksiden av videokassetten er blitt fjernet.

Eksempler på meldinger som kan komme frem på skjermen er følgende:

Opptaksvikt - BÅND MANGLER

Opptaksvikt - VIDEO SPILLER AV

VCR inspilling ekstern VCR

Opptaksvikt-VIDEO TAR OPP ALLEREDE

Opptaksvikt - MULIG BÅNDSKADE

Opptaksvikt - INGEN TILGJ. KILDE

### Deling av informasjon om innstilling

For å sikre at det gjøres riktig opptak, bør Tv-apparatet og videomaskinen dele informasjon om innstilling - se side 52.

- Hver gang Auto setup (ATP) funksjonen brukes vil innstillingsdata bli lastet ned til videomaskinen.

### Funksjoner for automatisk strømtilkopling

Med Panasonic Q-Link videomaskiner får du tilgang følgende tilleggsfunksjoner:

- Når du setter en videokassett inn i videomaskinen og trykker på Play, vil Tv-apparatet automatisk slå seg på og velge AV2 inngang slik at du kan se på kassetten.
- Dersom du slår av fjernsynsapparatet mens videomaskinen er i Stopp-, Raskt Forover- eller Tilbakespolingsmodus, vil videomaskinen slå seg av automatisk.

### Hvordan skru av Q-Link kommunikasjon

Hvis du ikke ønsker å bruke Q-Link funksjonen går du til oppsettsmenyen og stiller Q-Link på "Av". Se side 47.

**Viktig:** Ikke alle videomaskiner fungerer sammen med denne type kommunikasjonssystem. Noen funksjoner kan virke, men andre ikke. Se bruksanvisningen for videomaskinen for ytterligere informasjon.

Dersom Q-link ikke virker, må du først kontrollere at SCART kabelen er av fullfunksjonstypen. Spør din forhandler om ytterligere informasjon.

## SURROUND-MENYEN

Normal stereogjengivelse bruker venstre og høyre høyttaler, men **Dolby Pro Logic Surround** benytter også en senterkanal og en bakkanal. Senterkanalen skjerper lydperspektivet og gir klarere dialog mens bakkanalen brukes til å omgi seeren med atmosfære og spesialeffekter.

For å kunne bruke **Dolby Pro Logic Surround** når du tar inn fjernsynsprogrammer som er kodet med **Dolby Surround** informasjon, må du kunne motta stereooverføringer. Hvis det ikke sendes stereooverføringer i ditt område, finnes ikke **Dolby Surround** informasjonen og det er ikke mulig å bruke Pro Logic operasjonen (hvis du ikke spiller over fra en stereo videomaskin, Digital Versatile Disc osv.).

**Dolby Pro Logic Surround** opererer sammen videoer, CDer og TV-programmer som har **Dolby Surround** logoen.

**Sørg for at Surround er skrudd På**



**Åpne lydmenyen**



**Gå til Surroundmenyen**



**Gå inn i Surroundmenyen**



**Foreta valget ditt**



**Øk eller mink nivået, sett opp valgene eller gå inn i andre menyer**



**Trykk på TV/AV tasten for å avslutte**

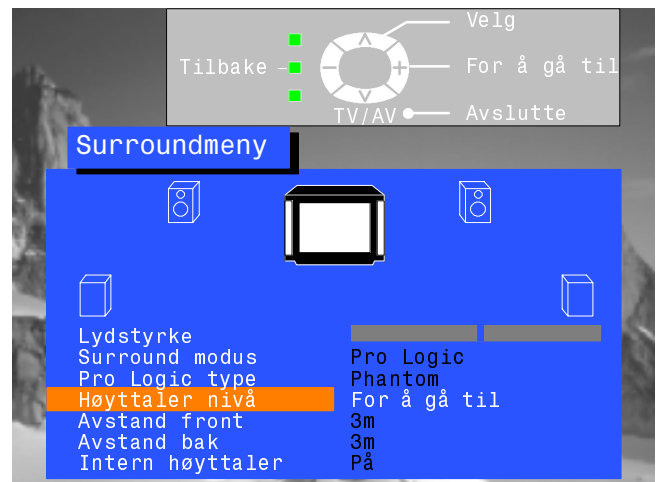
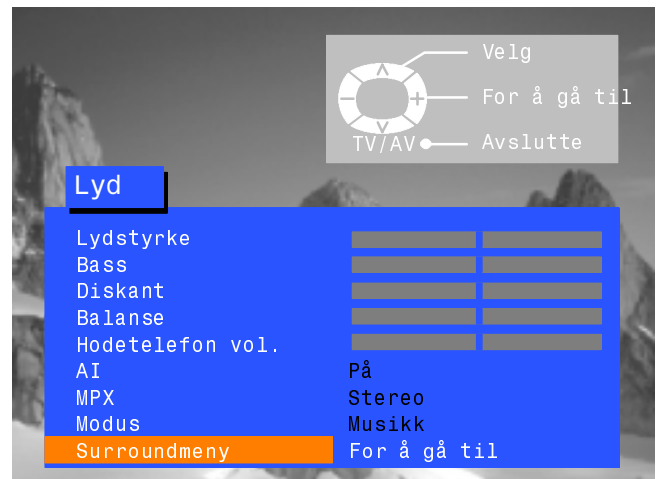

### Lydstyrke

Volumjusteringen innstiller det generelle Surroundvolumet

### Surround modus



### Surround-inställningar



Valg av Pro Logic gjør det mulig å velge Normal, Phantom, 3 Stereo eller 3D Active funksjoner, som beskrevet på side 59.

Ved å velge simulering kan du velge mellom disco, kino eller stadion modus, som beskrevet på side 61.

### Høyttaler nivå

Justering av utgangsnivåene for hver kanal, som beskrevet på side 61.

### Avstand front



Innstilling av avstanden fra lytteposisjon til fronthøyttalerne.

### Avstand bak



Innstilling av avstand fra lytteposisjon til bakhøyttalerne. Hvis surroundsystemets bakhøyttalere er nærmere deg enn senterhøyttaleren, det kan hende at du hører "dialoglekkasje" fra bakhøyttalere. Dette fenomenet kan rettes på ved å redusere lydnivået fra bakhøyttalere.

### Intern høyttaler



Normalt stilt på På, men hvis det er koplet til separate eksterne forsterkningshøyttalere kan de interne høyttalere skrues Av. Informasjon om tilkopling finnes på side 68.

## PRO LOGIC MODUS

Ved å velge Surround Pro Logic modus kan du velge mellom fire operasjonsmodus: **Normal**, **Fantom**, **3 Stereo** eller **3D Active**.

### Dolby Pro Logic Normalmodus

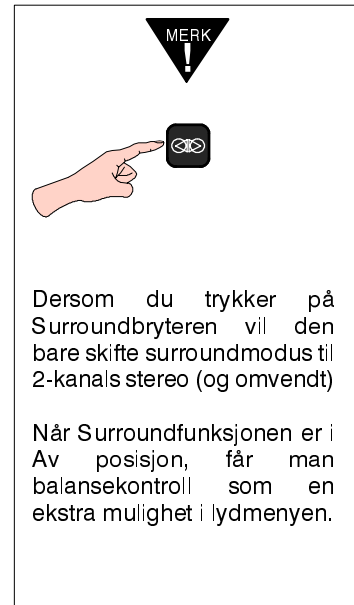
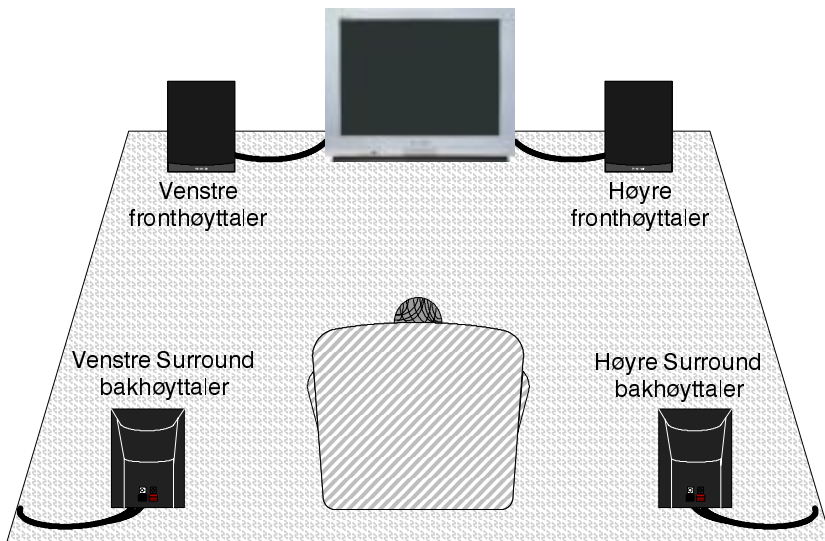

### Dolby Pro Logic Fantommodus

Bruk Fantommodus hvis venstre og høyre fronthøytaler ikke er koplet til. Venstre, høyre og senterinformasjonen produseres nå av TV-høytalerne. Sørg for at Normal/Fantom bryteren på baksiden av TV-apparatet står i Fantomposisjon.

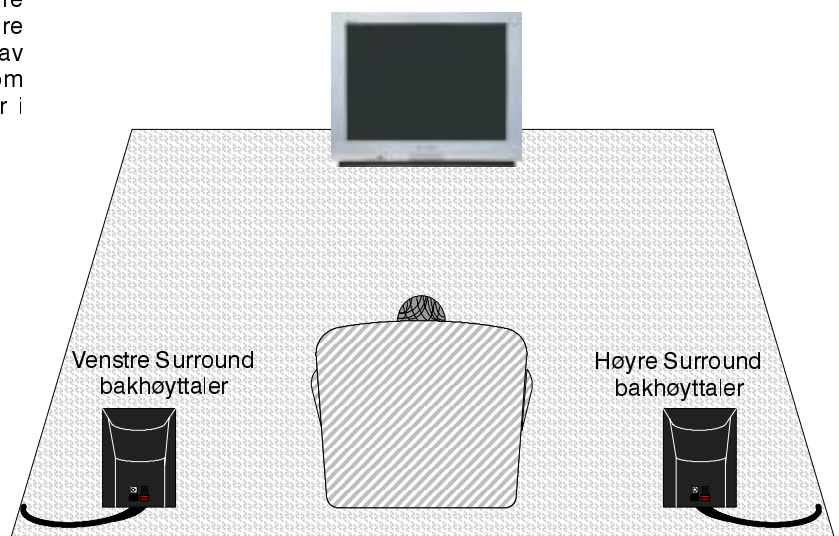

## Dolby Pro Logic 3 Stereo modus

Dette er den beste funksjonen å bruke hvis bakhøytalerne ikke er koplet til. I denne modusen rettes surroundinformasjonen til venstre og høyre fronthøytaler.

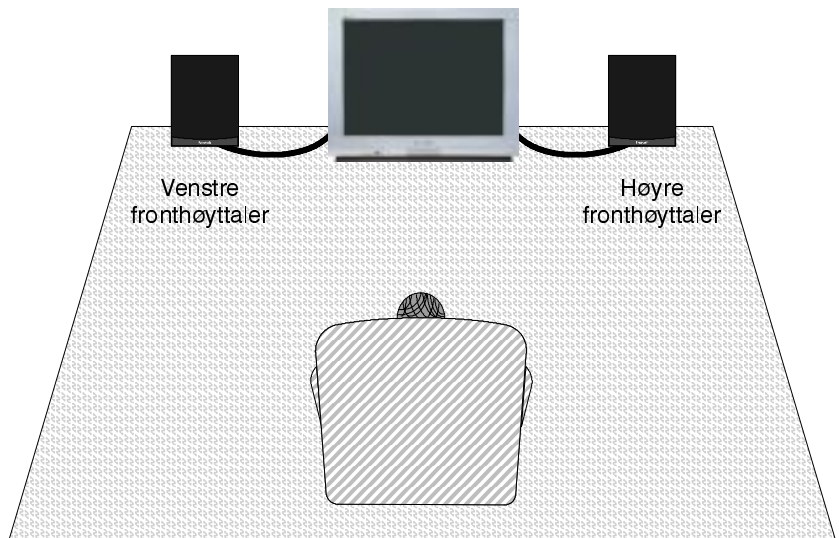

## Dolby Pro Logic 3D Active modus

Dolby Pro Logic 3D Active-funksjonen bruker en 3D Active-strømkrets for å simulere fremre-, bakre- og midtre høyttaler. Bruk denne innstillingen hvis du ikke har eksterne høyttalere tilkoblet.

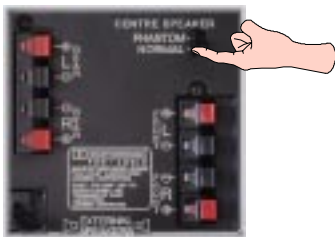
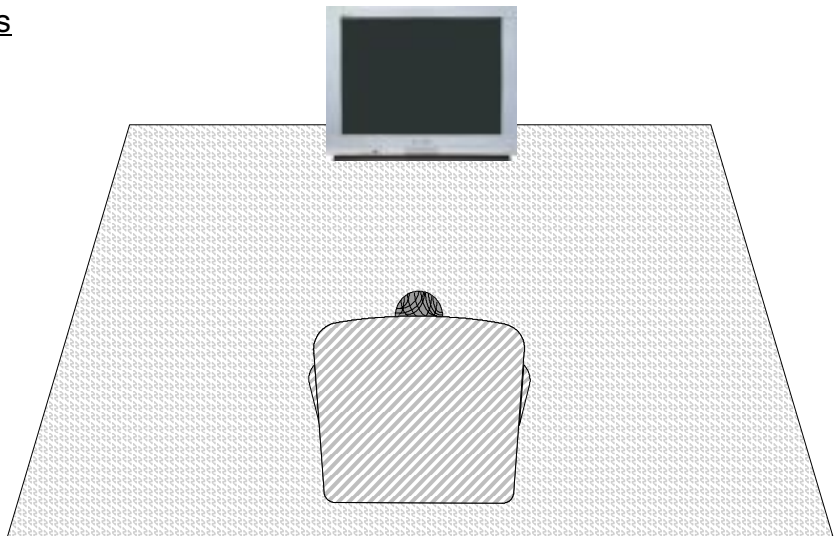

Hvis eksterne fremre høyttalere (venstre og høyre) ikke er tilkoblet, må du kontrollere at Normal/Phantom-bryteren bak på TV-en står på Phantom. Venstre-, høyre- og midtre informasjon vil nå bli gjengitt i TV-høytalerene.

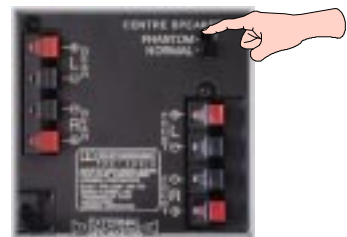

Skrue Normal/Phantom-bryteren til Normal hvis du har tilkoblet eksterne fremre høyttalere (venstre og høyre) Venstre-, høyre- og midtre informasjon vil nå bli gjengitt i de eksterne fremre høyttalerene (venstre og høyre).

## SIMULERINGS MODUS

Simulert surroundmodus gjør det mulig å produsere forskjellige typer surroundeffekter ved å etterlikne både direkte lyd, slik det høres av publikum, og lyden som reflekteres fra veggene, taket og golvet på slike steder som et diskotek. Du kan velge mellom tre forskjellige effekter, hver av dem gjengir en spesiell atmosfære.

Innstilling	Effekt	Bra ljudkällor
Diskotek	Et rom så fullt av musikk at det virker som om det omslutter lytteren	Diskotek-, danse- eller jazzmusikk
Kino	Spilling av filmer som ikke har koder for Dolby Surround	Alle filmer eller musikk som er tatt opp uten Dolby Surround
Stadion	Et stort sportsstadion som er fullsatt under en konkurranse	Alle direktesendte sportsarrangementer

## HØYTTALEROPPSETT

Høyttalernes utgangsnivå ved de forskjellige valgene, dvs venstre, senter, høyre og bak må justeres fra din vanlige lytteposisjon for å oppnå best mulig resultat. Nivået kan innstilles enten ved bruk av TV-lyden eller testsignalet.

Dersom man bruker eksternt stereoutstyr, anbefales det å innstille høyttalernivåene i forhold til midtpunktposisjonen.

Høyttalernivåoppsett vist i Pro Logic Normal modus, justeringen som kan gjøres, varierer avhengig av hvilken modus som velges.

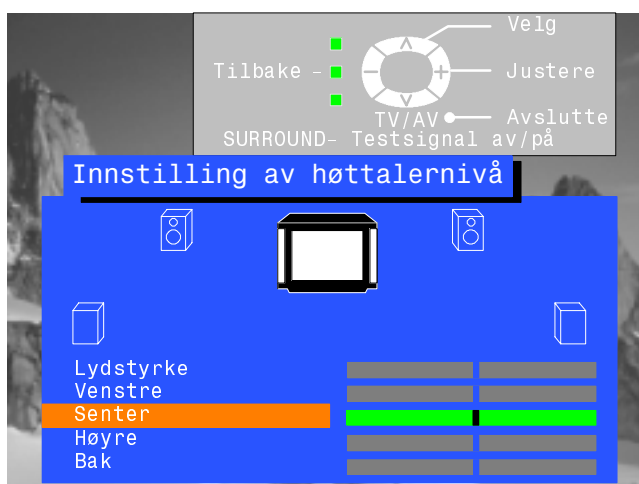

Mulige justeringer som kan foretas, vil variere i forhold til den modusen som er valgt.

## BRUK AV VIDEOMASKIN / DVD

Fjernkontrollen er i stand til å operere enkelte funksjoner i et utvalg av Panasonic VCR- (video) og DVD- (Digital Versatile Disc) utstyr. Noe VCR og DVD utstyr har funksjoner som er annerledes. For å sikre at disse er kompatible vises det til bruksanvisningen for utstyret, eller du kan kontakte forhandleren for nærmere informasjon.



	<p><b>Ventestilling (standby)</b> Trykk på tasten for å sette VCR eller DVD i ventestilling). Trykk igjen for å slå den på.</p>
	<p><b>VCR / DVD velgebryter</b> Bruk denne bryteren for å velge om kontrollen skal styre DVD utstyr eller videomaskin.</p>
	<p><b>Avspilling</b> Trykk på denne for å avspille bånd eller DVD</p>
	<p><b>Stopp</b> Trykk på denne for å stanse bånd eller DVD</p>
	<p><b>Raskt forover med / uten bilde</b> VCR: Trykk på denne for å spole båndet raskt forover. I avspillingsmodus trykker du på denne for å se bildet mens båndet spoles raskt forover. DVD: Trykk en gang på tasten for å gå til neste spor. I avspillingsmodus trykker du på tasten og holder den nede for å se på bildet raskt forover.</p>
	<p><b>Tilbakespuling med / uten bilde</b> VCR: Trykk på denne for å spole båndet tilbake. I avspillingsmodus trykker du på denne for å se bildet mens båndet spoles raskt tilbake. DVD: Trykk en gang for å gå til foregående spor. I avspillingsmodus trykker du på denne og holder den nede for å se på bildet raskt bakover.</p>
	<p><b>Pause / Stillbilde</b> Trykk på denne i avspillingsmodus og bildet vil stanse. For å starte avspillingen trykker du igjen på tasten.</p>
	<p><b>Program Opp / Ned</b> Trykk for å øke eller redusere VCR programplasseringen med en.</p>
	<p><b>Opptak (Record)</b> Trykk på denne tasten for å starte opptaket.</p>

## BRUK AV TEKST-TV

- Tekst-Tv funksjoner kan variere avhengig av kringkastingsselskap og vil bare være tilgjengelig dersom den kanalen du har valgt også sender Tekst-Tv.
- Ved å trykke på billedtasten mens du ser på Tekst-Tv, vil du få opp lysstyrkefunksjonen med en hvitfarget stripe. Trykk på ◀ ▶ for å endre innstillingen. Ved å trykke på oppsettstasten mens du ser på Tekst-Tv, vil du få opp spesielle funksjonsalternativer nederst på skjermen.
- Når Tv-apparatet er i tekst-Tv modus kan du fortsatt endre volumet til ønsket lydnivå.

### Hva er LIST modus?

I LIST modus vil du finne fire fargede sidenummer nederst på skjermen. Hvert av disse nummerne kan endres og lagres i Tv-apparatets minne.

### Hva er FLOF (FASTTEXT)?

I FASTTEXT modus vil du finne fire emner med forskjellig farge nederst på skjermen. For å få mer informasjon om ett av disse emnene trykker du på tilsvarende fargetast. Dette gir enkel og rask tilgang til informasjon om de emnene som vises.

TV/TEXT



### TV / Tekst-Tv modus

Trykk på tasten **TV / TEKST-TV**.  
Skjermen vil vise Tekst-Tv siden.  
Trykk igjen når du ønske å gå tilbake til TV modus.

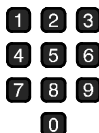

### Sidevalg

Sider kan velges på to måter:  
a. trykk på opp/ned tastene for å øke eller minske sidenummeret med ett tall.  
b. Ved å taste inn sidenummer med bruk av fjernkontrollen.

SET UP



### Hel / Øverst / Nederst (F/T/B)

Trykk på **oppsett** tasten for å få opp spesielle funksjoner, etterfulgt av den **grønne** tasten. Trykk på den **grønne** tasten en gang til for å forstørre den NEDERSTE halv siden. Trykk en gang til for å gå tilbake til normal (FULL) størrelse.

SET UP



### Vis (Reveal)

Trykk på **oppsett** tasten for å få opp spesielle funksjoner, etterfulgt av den **røde** tasten for å vise skjulte ord som for eksempel svar på gjettekonkurranser. Trykk igjen for å skjule det.



### Røde / grønne / gule / blå taster

I TOP eller FASTTEXT modus samsvarer disse med de forskjellig fargede emnene.  
I LIST modus samsvarer de med de forskjellig fargede sidetallene.



STR



### List lagring

I LIST modus kan de fire sidetallene endres bare for kanalene 1 - 25. For å gjøre dette skal du trykke på en av de fargede tastene og taste inn det nye sidetallet. Trykk på **STR** og hold tasten nede. Sidetallene vil nå skifte farge. Det er ikke mulig å endre programinnstillingen når du har valgt en side for nyhetsmelding, oppdatering eller underkodet sideadgang.

HOLD



### Hold

For å sette en tekst-TV side på venting mens man ser på en flersideinformasjon. Trykk en gang til for å gå tilbake til automatisk sideoppdatering

Det er ikke mulig å endre programplasseringen når du er i nyhetsmelding, oppdatering eller i underkodede sider.



### Favorittside (F.P.)

Lagrer favorittsidene i minnet slik at du kan få dem opp med en gang. For å lagre en slik side må fjernsynsapparatet være i LIST modus, og programplasseringen være fra 1 - 25. Trykk på den **Blå** tasten, velg sidenummer, trykk deretter på - og hold inne **STR** tasten. Sidenummeret er nå lagret.

F.P.



Trykk på **F.P.** for å få opp denne siden igjen.

### Oppdatering av displayet

Trykk på **OPPSETT** tasten for å vise spesielle funksjoner, etterfulgt av den **gule** tasten for å se på Tv-bildet mens du søker etter en Tekst-Tv side.

Når du har funnet denne vil skjermen vise sidetallet øverst til venstre.

Trykk på den **gule** tasten for å se på siden.

Trykk på **TV / TEXT** igjen for å gå tilbake til normal bruk av Tv-apparatet.

SET UP



### Nyhetsmelding

Når en side for nyhetsmelding er valgt trykker du på **OPPSETT**, og **gul** for å se på Tv-bildet. Når du mottar en oppdatering vil sidetallet vises på skjermen.

Trykk på den **gule** tasten for å se på siden.

Trykk på **TV / TEXT** for å gå tilbake til normal bruk av Tv-apparatet.

### Oppdatering

Trykk på **OPPSETT** og **gul** for å se på den oppdaterte informasjonen på spesielle sider.

Når en oppdatering mottas vil sidetallet vises øverst på venstre side av skjermen.

Trykk på den **gule** tasten for å se på siden.

Trykk på **TV / TEXT** for å gå tilbake til normal bruk av Tv-apparatet.

### Adgang til underkodede sider

Når informasjonen på Tekst-Tv dekker mer enn en side, kan det ta noe tid for det automatiske sideskiftet av undersider å nå den siden du ønsker.

Det er mulig å sette inn den undersiden du måtte ønske og fortsette å se på det normale programmet til den riktige siden er funnet.

Velg det ønskede sidenummeret ved hjelp av tastene 0 - 9.

SET UP



Trykk på **OPPSETT** tasten, etterfulgt av den **blå** tasten. T\*\*\*\* vil vises øverst på høyre side av skjermen. Tast inn det ønskede tallet for undersiden før T\*\*\*\* forsvinner.

For å velge side 6 velges 0, 0, 0 og 6.

(I LIST modus vil en "T" vises i boksen nederst.)

Trykk på den **gule** tasten for å se på et normalt Tv-program.

(Trykk på **OPPSETT**, **gul** i LIST modus).

Når siden er tilgjengelig trykker du på den gule tasten for å se på siden.

For å slette siden gjør du en av følgende ting:

- Trykk på **OPPSETT**.
- Velg et nytt sidetall
- Trykk på **TV / TEXT** for å gå tilbake til normal bruk av Tv-apparatet.

INDEX



### Indeks

Trykk på **INDEX** for å gå tilbake til hovedindekssiden.

Avhengig av hvordan informasjonen overføres, kan det være nødvendig å trykke på tasten flere ganger for å gå tilbake til hovedindekssiden.



# AUDIO / VIDEO (AV) TILKOPLINGER

## Frontmonterte AV3 4-pinners S-video, RCA audio / video og hodetelefonkontakter



Trykk og slipp opp for å åpne



Utgang fra hodetelefonkontakt



Videoinngang til S-video kontakt

S-V



V L - R

3,5 mm stereoplugg

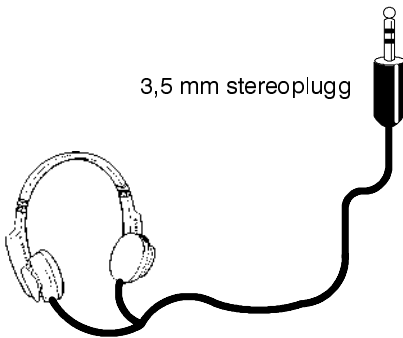

Stereo hodetelefoner med 3,5 mm plugg

Videoinngang til V kontakt

Audio inngang til L/R kontakter



RCA videokabel

2 x RCA audiokabler

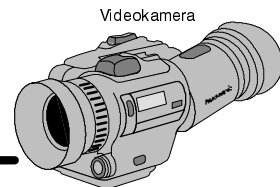

Videokamera

**NB!**

Ekstraustyr og kabler som vises følger ikke med Tv-apparatet.

### ■ SCART terminalinformasjon

#### AV1 og AV4 Scart kontakt

Jordingskontakt	21	-	20	CVBS inn (video)
CVBS ut (video)	19	-	18	RBG status jord
CVBS jord	17	-	16	Status RBG
Rød inn	15	-	14	Jord
Rød jord	13	-	12	----
Grønn inn	11	-	10	----
Grønn jord	9	-	8	Status CVBS
Blå inn	7	-	6	Audio inn (V)
Blå jord	5	-	4	Audio jord
Audio ut (V)	3	-	2	Audio (H)
Audio ut (H)	1	-		

Passende innganger for **AV1** inkludert RG8 (Rød/grønn/blå). **AV4** har ikke mulighet for RG8 inngang.

#### AV2 21 pluggers SCART terminal

Jordingskontakt	21	-	20	CVBS inn (video)
CVBS ut (video)	19	-	18	Jord
CVBS jord	17	-	16	----
S.C. inn	15	-	14	Jord
Jord	13	-	12	----
----	11	-	10	Q-Link data
Jord	9	-	8	Status CVBS
----	7	-	6	Audio inn (V)
Jord	5	-	4	Audio jord
Audio ut (V)	3	-	2	Audio inn (H)
Audio ut (H)	1	-		

**AV2**-pluggen 15 og 20 er avhengig av skifting mellom AV2 S - VHS / VIDEO

#### S-video 4-pinners kontakt

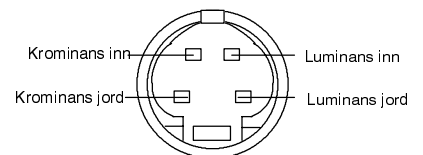

## AV1/AV2(S)/AV4(S) 21-pinneres Scart og RCA audio utgang kontakter på baksiden

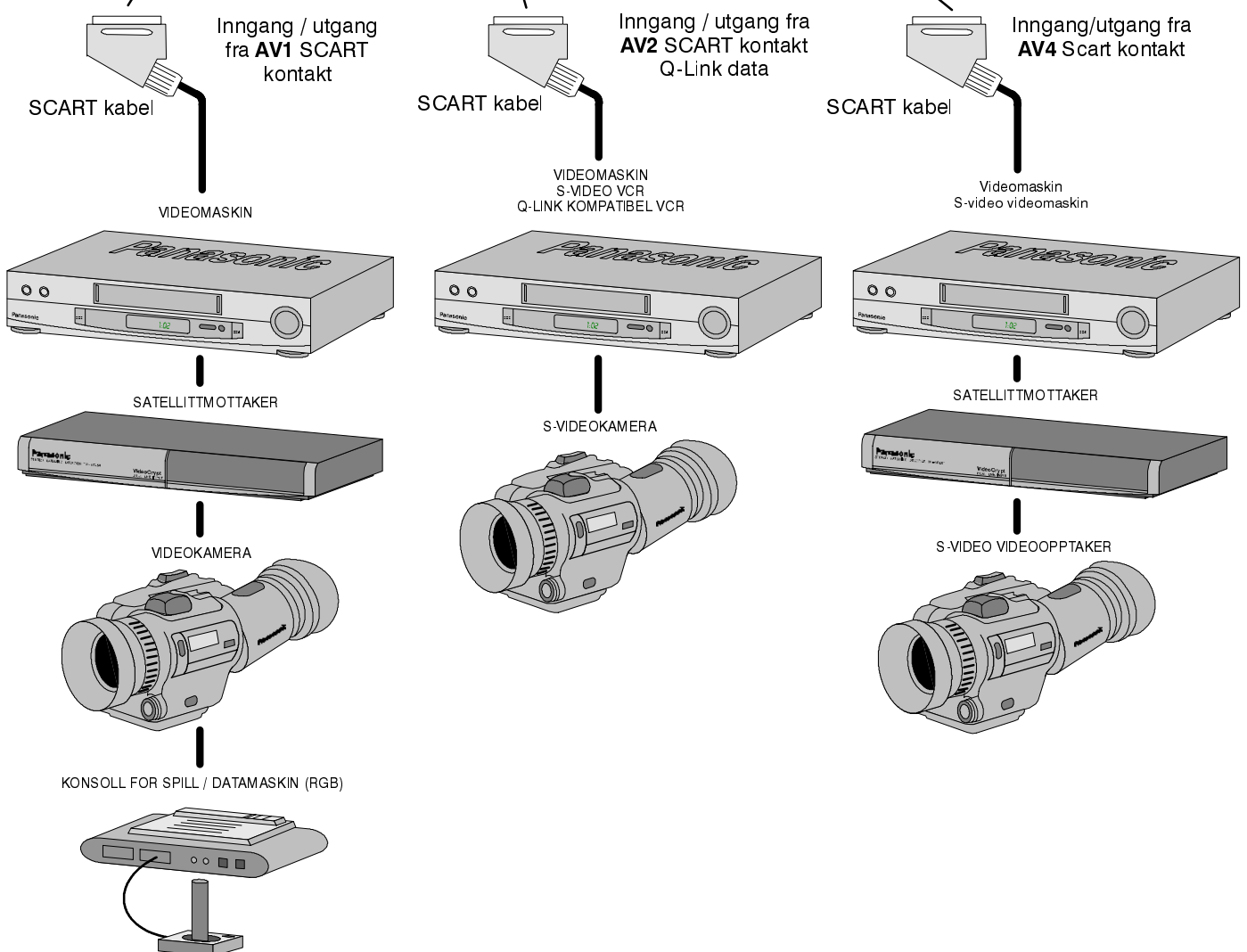
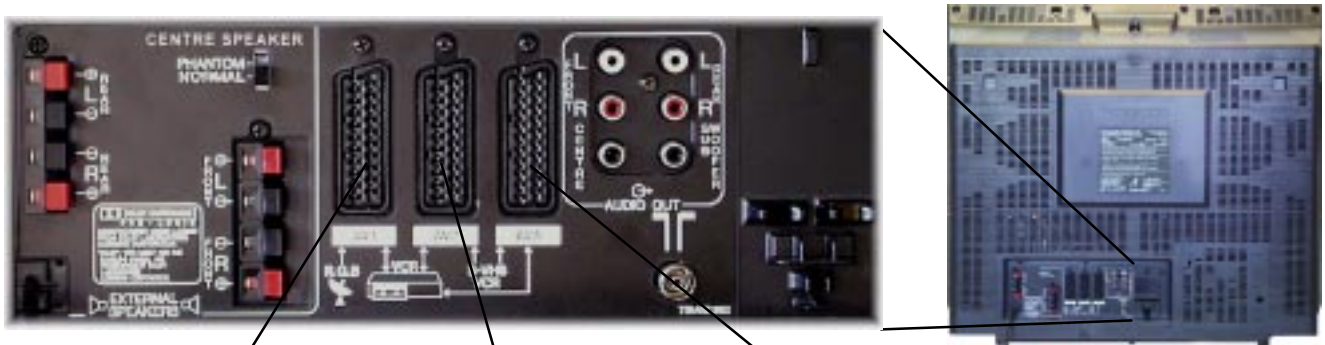

**NB!**

Ekstrautstyr og kabler som er vist her følger ikke med Tv-apparatet.  
 En datamaskin med TTL utgang (5V) må ikke koples til dette Tv-apparatet.  
 AV2 21-pinneres kontakten kan også brukes som utgang til audio/video-utstyr; se side 47.

## Audio utgang ved bruk av eksterne og høyttalere

Uttakene til de eksterne høyttalerene bak på TV-en, gjør at du kan skape et eget system ved hjelp av ekstra eksterne høyttalere. Uttak finnes for fremre og bakre høyttalere.

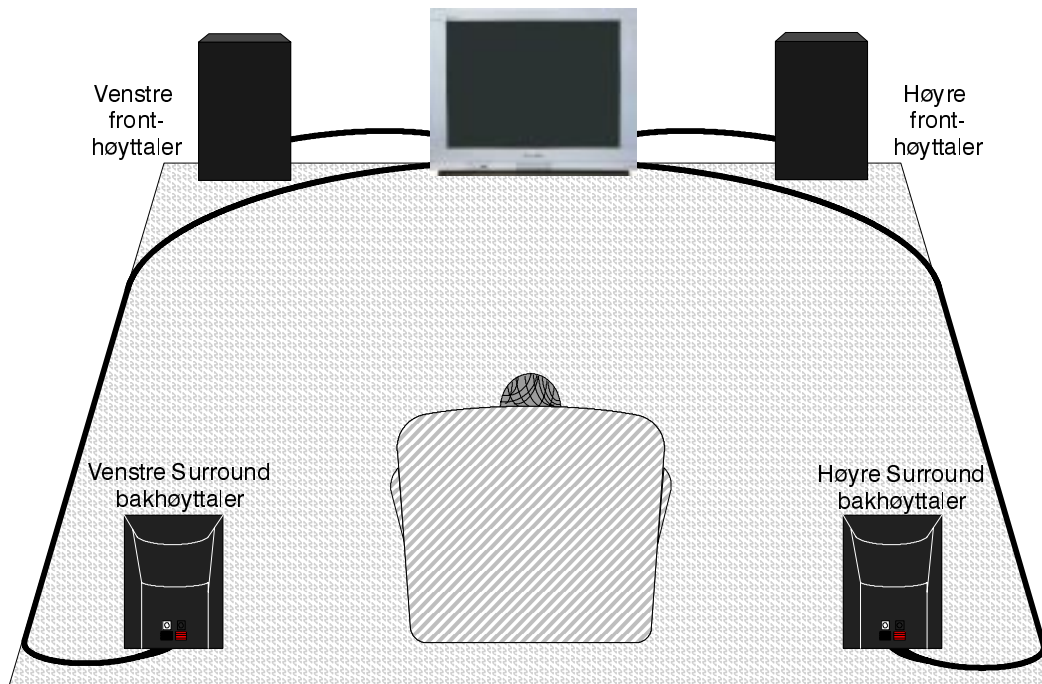

### Tilkopling av Surround-høyttalerne

TV-apparatet må være skrudd av.

1. Tvinn ledningsendene før de settes inn.
2. Sett dem inn i kontaktene.  
Sørg for at høyttalerledningene ikke berører hverandre.

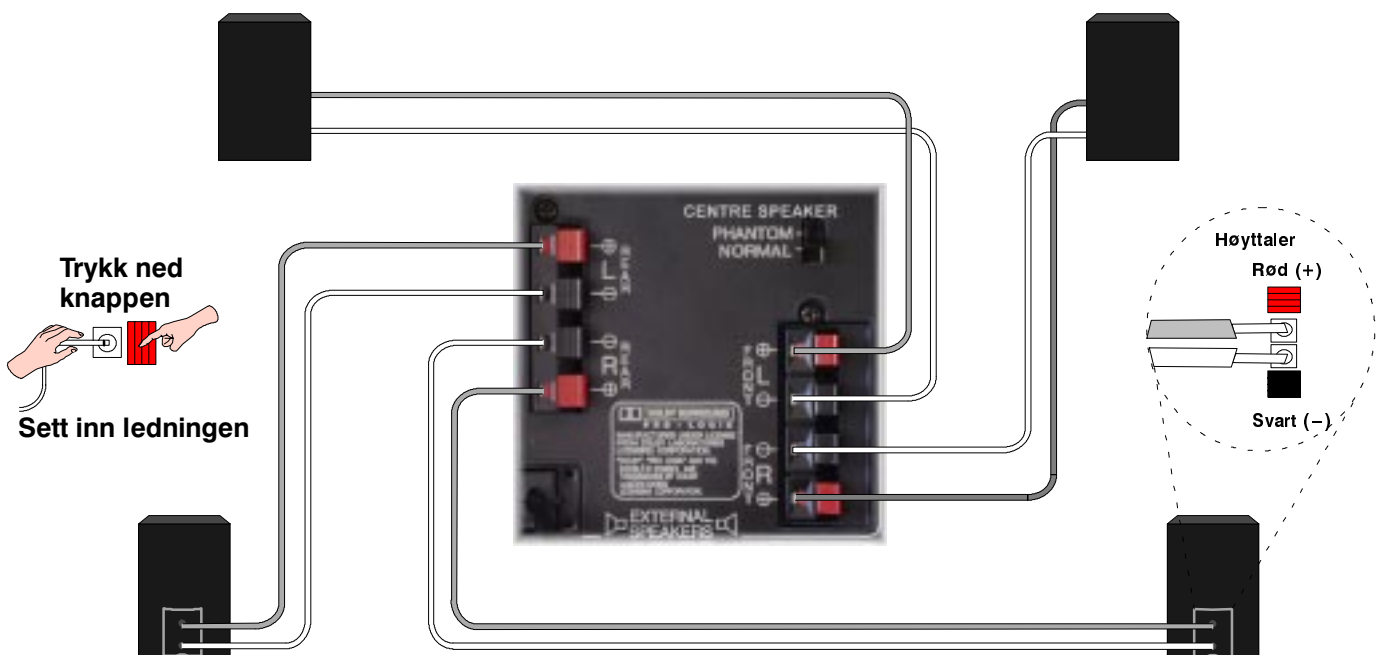
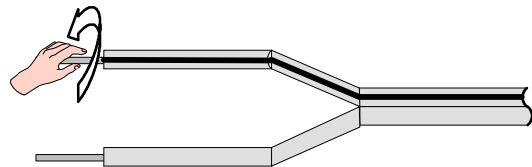

## Audioutgang ved bruk av eksterne forsterkere og høyttalere





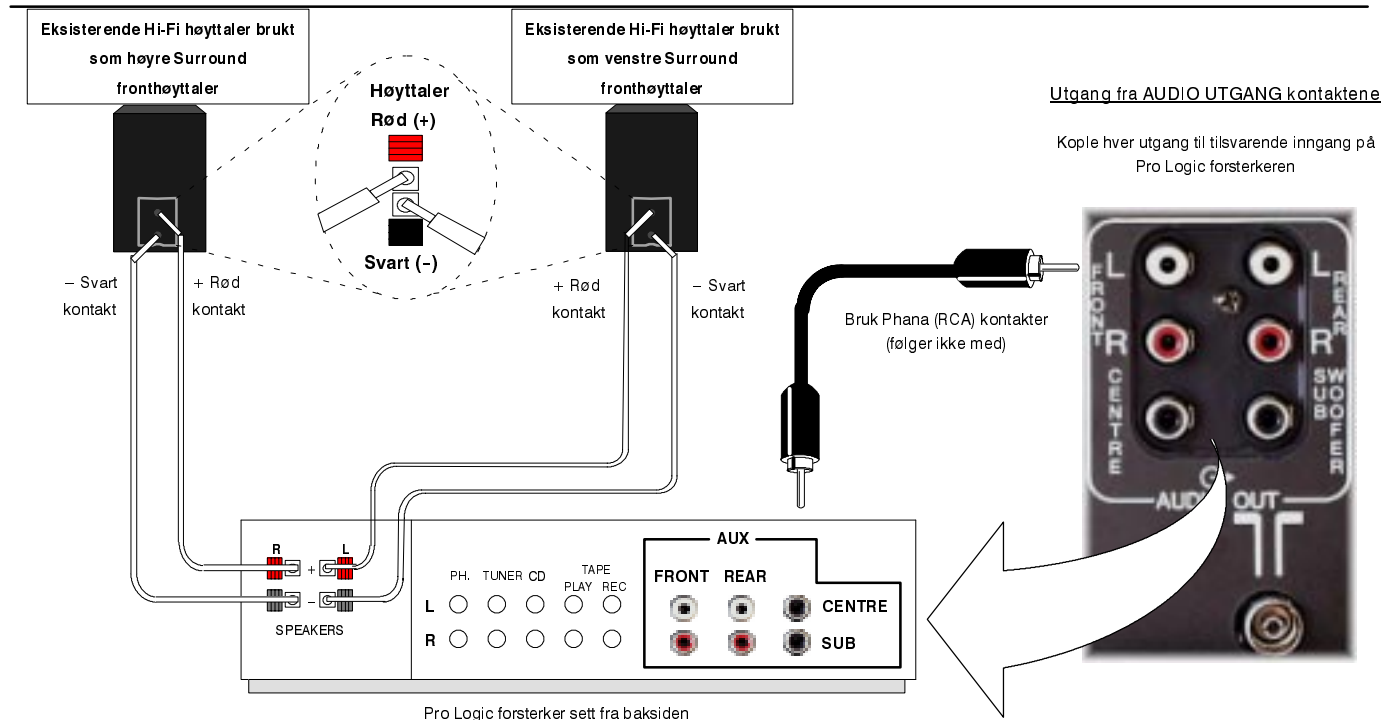
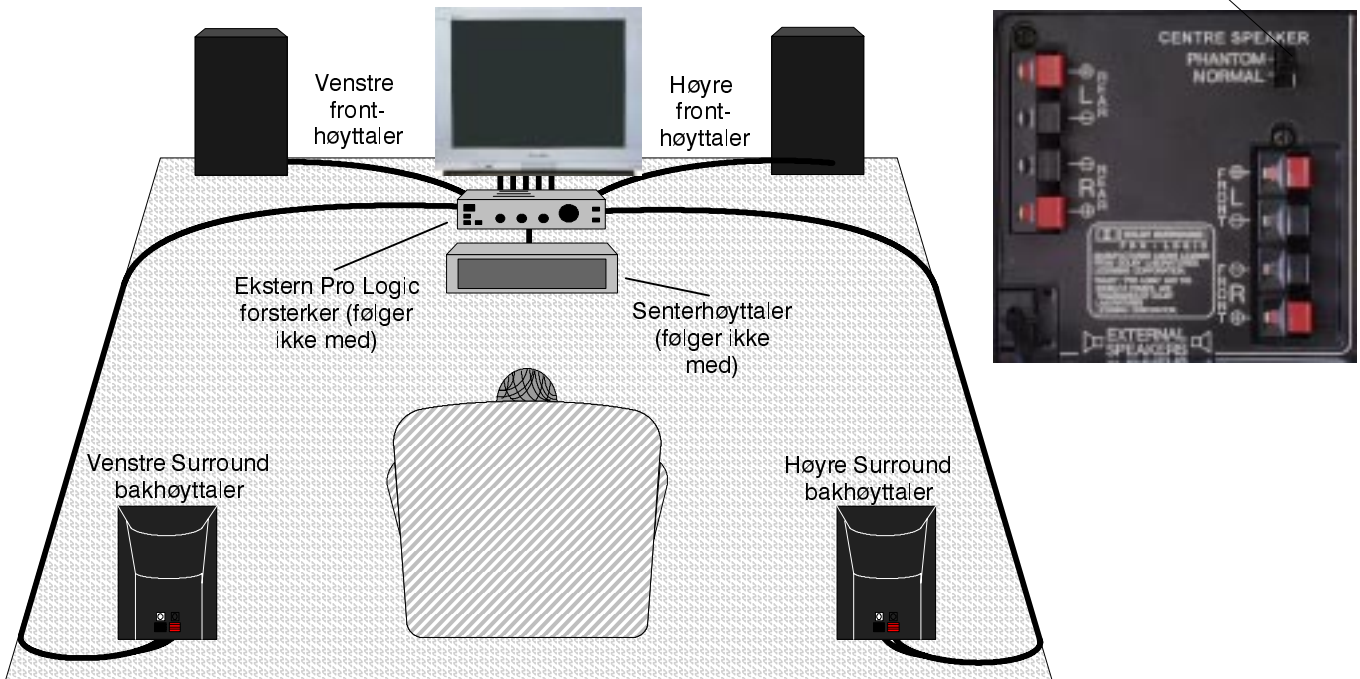

Audio utgang kontaktene på baksiden av TV-apparatet gjør at du kan skape ditt egen spesialframstilte lydssystem ved bruk av ekstra eksterne forsterkere og høyttalere. Du kan selv bestemme f.eks. om du vil bruke en ekstern Pro Logic forsterker for fronthøyttalerne, Surround høyttalerne bak og senterhøyttaleren.

### Senterhøyttalerbryter:

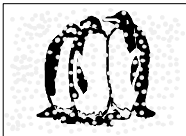
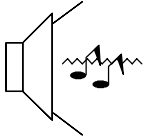
Når det brukes eksterne fronthøyttalere på venstre og høyre side skal denne bryteren settes i Normal posisjon. Senterkanalinformasjonen reproduseres av TV-apparatets venstre og høyre høyttaler. Hvis ikke installasjonen din inkluderer eksterne fronthøyttalere på venstre og høyre side, skal bryteren settes i Fantomposisjon: venstre, høyre og senterhøyttalerinformasjonen reproduseres nå av TV-apparatets venstre og høyre høyttaler.

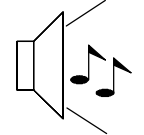
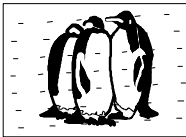
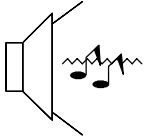
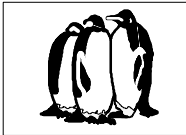
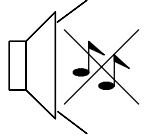

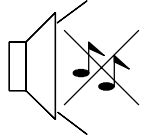
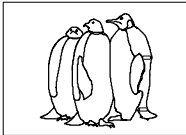
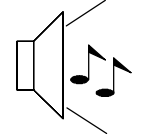
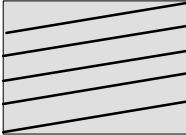
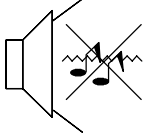
# FEILSØKING

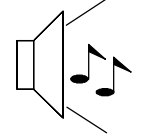
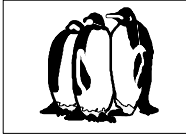
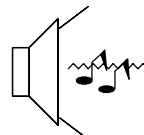
Feil		Kontroller
Bilde	Lyd	
 Snø	 Støy på lyden	Kontroller antennens plassering, retning og tilkopling
 Skygger på bildet	 Normal lyd	Kontroller antennens plassering, retning og tilkopling
 Forstyrrelse	 Støy på lyden	Elektrisk utstyr, biler, motorsykler, lysstoffrør Slå på P-NR i billedmenyen for å redusere støyen i bildet
 Normalt bilde	 Ingen lyd	Volum nivå, lyden er slått av (mute tasten)
 Intet bilde	 Ingen lyd	Tv-apparatet er i AV modus Ikke tilkoplett nettet Ikke slått på Kontrollene for bilde / lyd er stilt på minimumsnivå Kontroller om apparatet er i ventestilling
 Ingen farger	 Normal lyd	Fargejusteringen er stilt på minimum
 Dårlig eller forvrengt Bilde	 Svak eller ingen lyd	Still inn kanalen(e) på nytt
 Fargeflekker	 Normal lyd	Magnetisk forstyrrelse fra uskjermet utstyr Apparatet flyttet mens det var slått på Slå Tv-apparatet av i 30 minutter  Hvis bildet er skjevt, bruk innstillingen for Geo-magnetisk korreksjon (jf. Hurtigstart, side 40)
 Normalt bilde	 Svak eller forvrengt lyd	Mottak av lyd er blitt dårligere Slå MPX innstilling (Lydmeny) over til Mono til mottaksforholdene bedres

## EKSTRA INFORMASJON

### ■ SERVICE

Før du ber om service på apparatet ber vi deg lese veiledningen for feilsøking på foregående side for å fastslå symptomene. For å få service skal du kontakte din lokale Panasonic forhandler og henvise til modell og serienummer som du finner på baksiden av Tv-apparatet.

### ■ Tv-spill / hjemmedatamaskiner

Utstrakt bruk av Tv-spill eller hjemmedatamaskiner med et hvert Tv-apparat kan føre til permanent "skygge" på skjermen. Denne type uopprettelig skade på billedrøret kan begrenses ved å gjøre som følger:

- Reduser lysstyrke og kontrast til et minimumsnivå.
- Ikke bruk apparatet i lange perioder til Tv-spill eller hjemmedatamaskiner.
- Denne type skade på billedrøret er ikke en driftsfeil, og dekkes derfor heller ikke av Panasonics garanti.

### ■ Innsøvningsfunksjon

Dersom apparatet ikke slås av når en stasjon slutter å sende, vil det automatisk gå over i ventestilling etter 30 minutter. Denne funksjonen vil ikke fungere når apparatet er i AV modus.

### ■ Minne for siste innstilling

Visse funksjoner har minne for siste innstilling, dvs. innstillingen på det tidspunktet apparatet ble slått av. Denne innstillingen vil bli brukt når apparatet slås på igjen.

Program	Fargebalanse
Hodetelefonvolum	(M, NTSC / bare NTSC)
AV-posisjon	Kontrast
Volum	Skarphet
MPX	Bildeformat
Bass	Ventestilling (standby)
Diskant	Kunstig intelligens (AI) (bilde og lyd)
Balanse	Flimmer-R
Fargebalanse	Farge
Status	Lysstyrke
Tekst-TV modus	P-NR
Dekoder (AV2)	Q-Link
Surround-modus	Volumkorleksjon
Høytaleravstand	Høytalernivåinnstilling

## SPESIFIKASJONER

		TX-33AK10F	
<b>Strømkilde</b>		220 - 240V 50Hz vekselstrøm	
<b>Strømforbruk</b>		190W	
<b>Forbruk ved standby</b>		1,9W	
<b>Billedrør</b> Synlig diagonal		79 cm	
<b>Audio utgangseffekt</b> Musikkeffekt		Venstre/ høyre 20 W x 2, Midt 14W 8Ω impedans	
<b>Dimensjoner</b>		H	651 mm
		W	790 mm
		D	555 mm
<b>Vekt (kg)</b>		66	
<b>Mottakssystem/båndnavn</b>		<b>PAL B, G, H, I, SECAM B, G SECAM L/L'</b> VHF E2 - E12 VHF A - H (ITALIA) CATV (S01 - S05) CATV S11 - S20 (U1 - U10) <b>PAL D, K, SECAM D, K</b> VHF R1 - R2 VHF R6 - R12 <b>PAL 526/60</b> avspilling fra NTSC bånd fra enkelte PAL videoopptakere (VCR) <b>M, NTSC</b> avspilling fra NTSC 4,43 MHz videoopptakere (VCR) <b>NTSC (kun AV inngang)</b> avspilling fra NTSC videoopptakere (VCR)	
<b>Antenne - bak</b>		UHF / VHF	
<b>Hodetelefoner - foran</b>		3,5mm, 8Ω impedans	
<b>AV - bakre</b>		<b>AV1</b> - 21 pinners terminal - audio / video inn / ut RGB inn <b>AV2</b> - 21 pinners terminal - audio / video inn / ut S-video inn, Q-Link <b>AV4</b> - 21 pinners terminal - audio / video inn / ut, S-video inn	
<b>Dolby Surround utgangseffekt - bak</b>		6 x Dolby Surround ut RCA Ekstern høyttalerforbindelse - 2 x front, 2 x bak	
<b>AV - foran</b>		<b>AV3</b> - S-video inn, 1 x RCA video inn, 2 x RCA audio inn	

Spesifikasjoner kan endres uten forvarsel. De oppgitte vekter og dimensjoner er omtrentlige.

Dolby, Pro Logic og  er varemerker for Dolby Laboratories. Produsert på lisens fra Dolby Laboratories Licensing Corporation.



